

Gaines droites calcul de poids et isolation Gerade Rohre Gewichtsrechnung und Isolierung

- 1 Gaines quadratiques
Quadratische Rohre

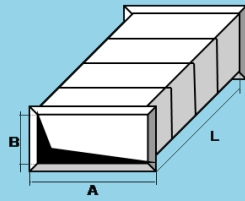

- 2 Coudes quadratiques 90°
Quadratisches Winkelstück 90°

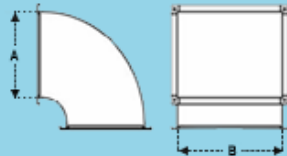

- 3 Déviations-Cône-Rond-Carré
Abweichung-Kegel-Rund-Viereck

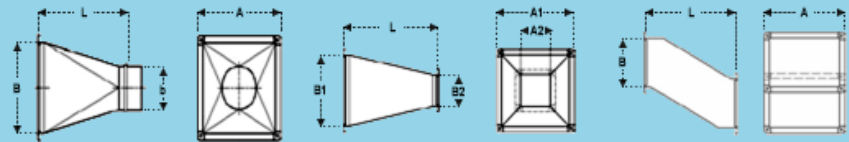

- 4 Tés
T-Stücke

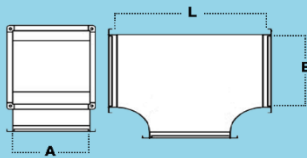

- 5 Gaines Plates
Platte Kanal

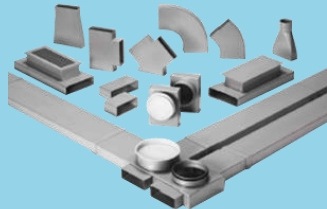

- 6 Gaines ovales
Ovale Kanal

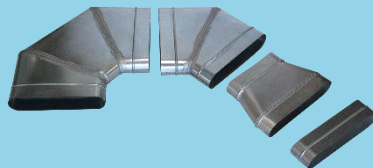

- 7 Pièces spéciales
Spezialteile



- 8 Salle blanche
Reinraum



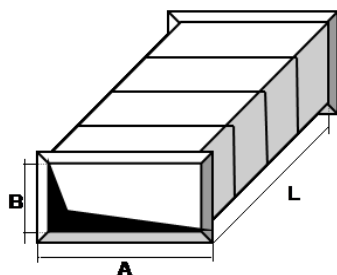

Exécution standard - Calcul de poids I.

Tôle galvanisée.

Poids (Kg) pour 1 mètre de longueur.

Retrouvez toutes les données techniques des gaines quadratiques au Chapitre 21 : Données techniques.

Standardausführung - Gewichtsrechnung I.

Verzinktes Blech.

Gewicht (kg) bei 1 Meter Länge.

Alle technischen Merkmale von quadratische Rohre in Kapitel 21 : Technische Merkmale.

A \ B	100	120	140	160	180	200	220	240	260	280	300	320
100	3,70	3,96	4,23	4,49	4,76	5,02	5,28	5,55	5,81	6,08	6,34	6,60
120		4,23	4,49	4,76	5,02	5,28	5,55	5,81	6,08	6,34	6,60	6,87
140			4,76	5,02	5,28	5,55	5,81	6,08	6,34	6,60	6,87	7,13
160				5,28	5,55	5,81	6,08	6,34	6,60	6,87	7,13	7,40
180					5,81	6,08	6,34	6,60	6,87	7,13	7,40	7,66
200						6,34	6,60	6,87	7,13	7,40	7,66	7,92
220							6,87	7,13	7,40	7,66	7,92	8,19
240								7,40	7,66	7,92	8,19	8,45
260									7,92	8,19	8,45	8,72
280										8,45	8,72	8,98
300											8,98	9,24
320												9,51

Surface d'isolation intérieure I.

Surface en m² pour une longueur de 1 mètre.

Isolierungsfläche innen I.

Fläche in m² bei einer Länge von 1 Meter.

A \ B	100	120	140	160	180	200	220	240	260	280	300	320
100	0,40	0,44	0,48	0,52	0,56	0,60	0,64	0,68	0,72	0,76	0,80	0,84
120		0,48	0,52	0,56	0,60	0,64	0,68	0,72	0,76	0,80	0,84	0,88
140			0,56	0,60	0,64	0,68	0,72	0,76	0,80	0,84	0,88	0,92
160				0,64	0,68	0,72	0,76	0,80	0,84	0,88	0,92	0,96
180					0,72	0,76	0,80	0,84	0,88	0,92	0,96	1,00
200						0,80	0,84	0,88	0,92	0,96	1,00	1,04
220							0,88	0,92	0,96	1,00	1,04	1,08
240								0,96	1,00	1,04	1,08	1,12
260									1,04	1,08	1,12	1,16
280										1,12	1,16	1,20
300											1,20	1,24
320												1,28

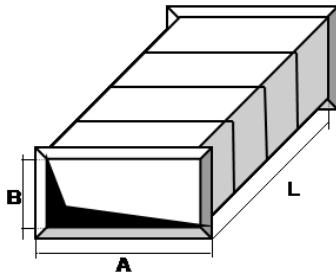

Exécution standard - Calcul de poids II.

Tôle galvanisée.

Poids (Kg) pour 1 mètre de longueur.

Retrouvez toutes les données techniques des gaines quadratiques au Chapitre 21 : Données techniques.

Standardausführung - Gewichtsrechnung II.

Verzinktes Blech.

Gewicht (kg) bei 1 Meter Länge.

Alle technischen Merkmale von quadratische Rohre in Kapitel 21 : Technische Merkmale.

A \ B	340	360	380	400	450	500	550	600	650	700	750	800	850	900
100	6,87	7,13	7,40	7,66	9,31	10,07	10,83	11,59	12,35	13,11	15,66	16,52	17,38	18,82
120	7,13	7,40	7,66	7,92	9,62	10,38	11,14	11,90	12,66	13,42	16,00	16,86	18,31	19,17
140	7,40	7,66	7,92	8,19	9,92	10,68	11,44	12,20	12,96	13,72	16,34	17,20	18,65	19,51
160	7,66	7,92	8,19	8,45	10,22	10,98	11,74	12,50	13,26	14,02	16,69	18,14	19,00	19,86
180	7,92	8,19	8,45	8,72	10,53	11,29	11,74	12,81	13,57	14,33	17,03	18,48	19,34	20,20
200	8,19	8,45	8,72	8,98	10,83	11,59	12,05	13,11	13,87	14,63	17,38	18,82	19,68	20,54
220	8,45	8,72	8,98	9,24	11,14	11,90	12,35	13,42	14,18	14,94	18,31	19,17	20,03	20,89
240	8,72	8,98	9,24	9,51	11,44	12,20	12,66	13,72	14,48	15,24	18,65	19,51	20,37	21,23
260	8,98	9,24	9,51	9,77	11,74	12,50	12,96	14,02	14,78	15,54	19,00	19,86	20,72	21,58
280	9,24	9,51	9,77	10,04	12,05	12,81	13,26	14,33	15,09	15,85	19,34	20,20	21,06	21,92
300	9,51	9,77	10,04	10,30	12,35	13,11	13,57	14,63	15,39	16,15	19,68	20,54	21,40	22,26
320	9,77	10,04	10,30	10,56	12,66	13,42	13,87	14,94	16,20	16,96	20,03	20,89	21,75	22,61
340	10,04	10,30	10,56	10,83	12,96	13,72	14,18	15,24	16,50	17,26	20,37	21,23	22,09	22,95
360		10,56	10,83	11,09	13,26	14,02	14,48	16,50	16,81	17,57	20,72	21,58	22,44	23,30
380			11,09	11,36	13,57	14,33	14,78	16,35	17,11	17,87	21,06	21,58	22,78	23,64
400				11,62	13,87	14,63	15,09	16,66	17,42	18,18	21,40	22,26	23,12	23,98
450					14,63	15,39	16,66	17,42	18,18	18,94	22,26	23,12	23,98	24,84
500						16,66	17,42	18,18	18,94	19,70	23,12	23,98	24,84	25,70
550							18,18	18,94	19,70	20,46	23,98	24,84	25,70	26,56
600								19,70	20,46	21,22	24,84	25,70	26,56	27,42
650									21,22	21,98	25,70	26,56	27,42	28,28
700										22,74	26,56	27,42	28,28	29,14
750											27,42	28,28	29,14	30,00
800												29,14	30,00	30,86
850													30,86	31,72
900														32,58

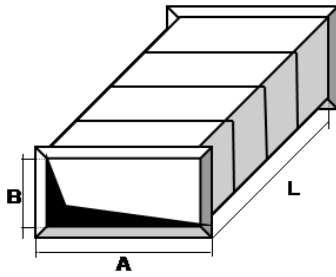

Exécution standard - surface d'isolation intérieure II.

Isolation en m².

Surface en m² pour une longueur de 1 mètre.

Retrouvez toutes les données techniques des gaines quadratiques au Chapitre 21 : Données techniques.

Standardausführung - Isolierungsfläche innen II.

Isolierung in m².

Fläche in m² bei einer Länge von 1 Meter.

Alle technischen Merkmale von quadratische Rohre in Kapitel 21 : Technische Merkmale.

A \ B	340	360	380	400	450	500	550	600	650	700	750	800	850	900
100	0,88	0,92	0,96	1,00	1,10	1,20	1,30	1,40	1,50	1,60	1,70	1,80	1,90	2,00
120	0,92	0,96	1,00	1,04	1,14	1,24	1,34	1,44	1,54	1,64	1,74	1,84	1,94	2,04
140	0,96	1,00	1,04	1,08	1,18	1,28	1,38	1,48	1,58	1,68	1,78	1,88	1,98	2,08
160	1,00	1,04	1,08	1,12	1,22	1,32	1,42	1,52	1,62	1,72	1,82	1,92	2,02	2,12
180	1,04	1,08	1,12	1,16	1,26	1,36	1,46	1,56	1,66	1,76	1,86	1,96	2,06	2,16
200	1,08	1,12	1,16	1,20	1,30	1,40	1,50	1,60	1,70	1,80	1,90	2,00	2,10	2,20
220	1,12	1,16	1,20	1,24	1,34	1,44	1,54	1,64	1,74	1,84	1,94	2,04	2,14	2,24
240	1,16	1,20	1,24	1,28	1,38	1,48	1,58	1,68	1,78	1,88	1,98	2,08	2,18	2,28
260	1,20	1,24	1,28	1,32	1,42	1,52	1,62	1,72	1,82	1,92	2,02	2,12	2,22	2,32
280	1,24	1,28	1,32	1,36	1,46	1,56	1,66	1,76	1,86	1,96	2,06	2,16	2,26	2,36
300	1,28	1,32	1,36	1,40	1,50	1,60	1,70	1,80	1,90	2,00	2,10	2,20	2,30	2,40
320	1,32	1,36	1,40	1,44	1,54	1,64	1,74	1,84	1,94	2,04	2,14	2,24	2,34	2,44
340	1,36	1,40	1,44	1,48	1,58	1,68	1,78	1,88	1,98	2,08	2,18	2,28	2,38	2,48
360		1,44	1,48	1,52	1,62	1,72	1,82	1,92	2,02	2,12	2,22	2,32	2,42	2,52
380			1,52	1,56	1,66	1,76	1,86	1,96	2,06	2,16	2,26	2,32	2,46	2,56
400				1,60	1,70	1,80	1,90	2,00	2,10	2,20	2,30	2,40	2,50	2,60
450					1,80	1,90	2,00	2,10	2,20	2,30	2,40	2,50	2,60	2,70
500						2,00	2,10	2,20	2,30	2,40	2,50	2,60	2,70	2,80
550							2,20	2,30	2,40	2,50	2,60	2,70	2,80	2,90
600								2,40	2,50	2,60	2,70	2,80	2,90	3,00
650									2,60	2,70	2,80	2,90	3,00	3,10
700										2,80	2,90	3,00	3,10	3,20
750											3,00	3,10	3,20	3,30
800												3,20	3,30	3,40
850													3,40	3,50
900														3,60

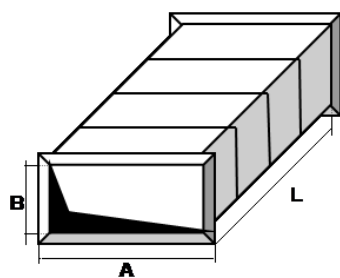

Exécution standard - Calcul de poids III.

Tôle galvanisée.

Poids (Kg) pour 1 mètre de longueur.

Retrouvez toutes les données techniques des gaines quadratiques au Chapitre 21 : Données techniques.

Standardausführung - Gewichtsrechnung III.

Verzinktes Blech.

Gewicht (kg) bei 1 Meter Länge.

Alle technischen Merkmale von quadratische Rohre in Kapitel 21 : Technische Merkmale.

A \ B	950	1000	1100	1200	1300	1400	1500	1600	1700	1800	1900	2000
100	19,68	20,54	24,06	25,86	30,62	32,62	34,62	38,36	47,99	50,49	52,98	55,48
120	20,03	20,89	24,42	26,22	31,02	33,02	35,02	38,78	48,49	50,99	53,48	55,98
140	20,37	21,23	24,78	26,58	31,42	33,42	35,42	39,20	48,99	51,48	53,98	56,48
160	20,72	21,58	25,14	26,94	31,82	33,82	35,82	39,62	49,49	51,98	54,48	56,98
180	21,06	21,92	25,50	27,30	32,22	34,22	36,22	40,04	49,99	52,48	54,98	57,48
200	21,40	22,26	25,86	27,66	32,62	34,62	36,62	40,45	50,49	52,98	55,48	57,97
220	21,75	22,61	26,22	28,02	33,02	35,02	37,02	40,87	50,99	53,48	55,98	58,47
240	22,09	22,95	26,58	28,38	33,42	35,42	37,42	41,29	51,48	53,98	56,48	58,97
260	22,44	23,30	26,94	28,74	33,82	35,88	37,88	41,71	51,98	54,48	56,98	59,47
280	22,78	23,64	27,30	29,10	34,22	36,22	38,22	42,13	52,48	54,98	57,48	59,97
300	23,12	23,98	27,66	29,46	34,62	36,62	38,62	42,55	52,98	55,48	57,97	60,47
320	23,47	24,33	28,02	29,82	35,02	37,02	39,02	42,97	53,48	55,98	58,47	60,97
340	23,81	24,67	28,38	30,18	35,42	37,42	39,42	43,39	53,98	56,48	58,97	61,47
360	24,16	25,02	28,74	30,54	35,82	37,82	39,82	43,82	54,48	56,98	59,47	61,97
380	24,50	25,36	29,10	30,90	36,22	38,22	40,22	44,23	54,98	57,48	59,97	61,97
400	24,84	25,70	29,46	31,26	36,62	38,62	40,62	44,65	55,48	57,97	60,47	62,97
450	25,70	26,56	30,36	32,16	37,62	39,62	41,62	45,69	56,73	59,22	61,72	64,21
500	26,56	27,42	31,26	33,06	38,62	40,62	42,62	46,74	57,97	60,47	62,97	65,46
550	27,42	28,28	32,16	33,96	39,62	41,62	43,62	47,79	59,22	61,72	64,21	66,71
600	28,28	29,14	33,06	34,86	40,62	42,62	44,62	48,84	60,47	62,97	65,46	67,96
650	29,14	30,00	33,96	35,76	41,62	43,62	45,62	49,89	61,72	64,21	66,71	69,21
700	30,00	30,86	34,86	36,66	42,62	44,62	46,62	50,98	62,97	65,46	67,96	70,45
750	30,86	31,72	35,76	37,56	43,52	45,62	47,62	51,98	64,21	66,71	69,21	71,70
800	31,72	32,58	36,66	38,46	44,62	46,62	48,62	53,03	65,46	67,96	70,45	72,95
850	32,58	33,44	37,56	39,36	45,62	47,62	49,62	54,08	66,71	69,21	71,70	74,20
900	33,44	34,30	38,46	40,26	46,62	48,62	50,62	55,13	67,96	70,45	72,95	75,45
950	34,30	35,16	39,36	41,16	47,62	49,62	51,62	56,17	69,21	71,70	74,20	76,69
1000		36,02	40,26	42,06	48,62	50,62	52,62	57,22	70,45	72,95	75,45	77,94
1100			42,22	44,02	50,78	52,78	54,78	59,48	73,11	75,61	78,10	80,60
1200				45,82	52,78	54,78	56,78	61,57	75,61	78,10	80,60	83,09
1300					54,78	56,78	58,78	63,67	78,10	80,60	83,09	85,59
1400						58,78	60,78	65,77	80,60	83,09	85,59	88,09
1500							62,78	67,80	83,09	85,59	88,09	90,58
1600								70,12	85,75	88,25	90,74	93,24
1700									88,25	90,74	93,24	93,24
1800										93,24	95,73	98,23
1900											98,23	100,73
2000												103,22

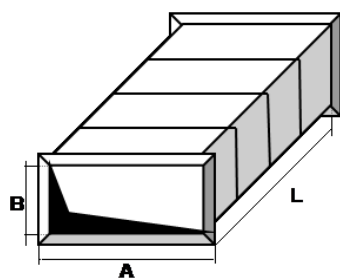

Exécution standard - Surface d'isolation intérieure III.

Isolation en m².

Surface en m² pour une longueur de 1 mètre.

Retrouvez toutes les données techniques des gaines quadratiques au Chapitre 21 : Données techniques.

Standardausführung - Isolierungsfläche innen III.

Isolierung in m².

Fläche in m² bei einer Länge von 1 Meter.

Alle technischen Merkmale von quadratische Rohre in Kapitel 21 : Technische Merkmale.

A \ B	950	1000	1100	1200	1300	1400	1500	1600	1700	1800	1900	2000
100	2,10	2,20	2,40	2,60	2,80	3,00	3,20	3,40	3,60	3,80	4,00	4,20
120	2,14	2,24	2,44	2,64	2,84	3,04	3,24	3,44	3,64	3,84	4,04	4,24
140	2,18	2,28	2,48	2,68	2,88	3,08	3,28	3,48	3,68	3,88	4,08	4,28
160	2,22	2,32	2,52	2,72	2,92	3,12	3,32	3,52	3,72	3,92	4,12	4,32
180	2,26	2,36	2,56	2,76	2,96	3,16	3,36	3,56	3,76	3,96	4,16	4,36
200	2,30	2,40	2,60	2,80	3,00	3,20	3,40	3,60	3,80	4,00	4,20	4,40
220	2,34	2,44	2,64	2,84	3,04	3,24	3,44	3,64	3,84	4,04	4,24	4,44
240	2,38	2,48	2,68	2,88	3,08	3,28	3,48	3,68	3,88	4,08	4,28	4,48
260	2,42	2,52	2,72	2,92	3,12	3,32	3,52	3,72	3,92	4,12	4,32	4,52
280	2,46	2,56	2,76	2,96	3,16	3,36	3,56	3,76	3,96	4,15	4,36	4,56
300	2,50	2,60	2,80	3,00	3,20	3,40	3,60	3,80	4,00	4,20	4,40	4,60
320	2,54	2,64	2,84	3,04	3,24	3,44	3,64	3,84	4,04	4,24	4,44	4,64
340	2,58	2,68	2,88	3,08	3,28	3,48	3,68	3,88	4,08	4,28	4,48	4,68
360	2,64	2,72	2,92	3,12	3,32	3,52	3,72	3,92	4,12	4,32	4,52	4,72
380	2,66	2,76	2,96	3,16	3,36	3,56	3,76	3,96	4,16	4,36	4,56	4,72
400	2,70	2,80	3,00	3,20	3,40	3,60	3,80	4,00	4,20	4,40	4,60	4,80
450	2,80	2,90	3,10	3,30	3,50	3,70	3,99	4,10	4,30	4,50	4,70	4,90
500	2,90	3,00	3,20	3,40	3,60	3,80	4,00	4,20	4,40	4,60	4,80	5,00
550	3,00	3,10	3,30	3,50	3,70	3,90	4,10	4,30	4,50	4,70	4,90	5,10
600	3,10	3,20	3,40	3,60	3,80	4,00	4,20	4,40	4,60	4,80	5,00	5,20
650	3,20	3,30	3,50	3,70	3,90	4,10	4,30	4,50	4,70	4,90	5,10	5,30
700	3,30	3,40	3,60	3,80	4,00	4,20	4,40	4,60	4,80	5,00	5,20	5,40
750	3,40	3,50	3,70	3,90	4,10	4,30	4,50	4,70	4,90	5,10	5,30	5,50
800	3,50	3,60	3,80	4,00	4,20	4,40	4,60	4,80	5,00	5,20	5,40	5,60
850	3,60	3,70	3,90	4,10	4,30	4,50	4,70	4,90	5,10	5,30	5,50	5,70
900	3,70	3,80	4,00	4,20	4,40	4,60	4,80	5,00	5,20	5,40	5,60	5,80
950	3,80	3,90	4,10	4,30	4,50	4,70	4,90	5,10	5,30	5,50	5,70	5,90
1000		4,00	4,20	4,40	4,60	4,80	5,00	5,20	5,40	5,60	5,80	6,00
1100			4,40	4,60	4,80	5,00	5,20	5,40	5,60	5,80	6,00	6,20
1200				4,80	5,00	5,20	5,40	5,60	5,80	6,00	6,20	6,40
1300					5,20	5,40	5,60	5,80	6,00	6,20	6,40	6,60
1400						5,60	5,80	6,00	6,20	6,40	6,60	6,80
1500							6,00	6,20	6,40	6,60	6,80	7,00
1600								6,40	6,60	6,80	7,00	7,20
1700									6,80	7,00	7,20	7,20
1800										7,20	7,40	7,60
1900											7,60	7,80
2000												8,00

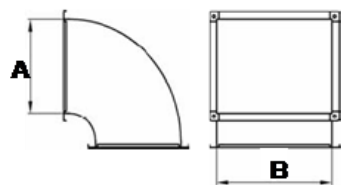

Exécution standard - Calcul de poids (kg) I.

Tôle galvanisée.

Standardausführung - Gewichtsrechnung (kg) I.

Verzinktes Blech.

A \ B	100	120	140	160	180	200	220	240	260	280	300	320
100	2,23	2,41	2,60	2,79	2,99	3,19	3,40	3,62	3,84	4,07	4,30	4,76
120	2,36	2,55	2,73	2,93	3,13	3,34	3,55	3,77	4,00	4,23	4,47	4,96
140	2,50	2,68	2,87	3,07	3,27	3,48	3,70	3,92	4,15	4,39	4,63	5,15
160	2,63	2,81	3,01	3,21	3,42	3,63	3,85	4,08	4,31	4,55	4,79	5,35
180	2,76	2,95	3,15	3,35	3,56	3,78	4,00	4,23	4,47	4,71	4,95	5,55
200	2,89	3,08	3,28	3,49	3,70	3,92	4,15	4,38	4,62	4,87	5,12	5,75
220	3,02	3,22	3,42	3,63	3,85	4,07	4,30	4,54	4,78	5,03	5,28	5,95
240	3,15	3,35	3,56	3,77	3,99	4,22	4,45	4,69	4,93	5,19	5,44	6,14
260	3,38	3,49	3,70	3,91	4,14	4,37	4,60	4,84	5,09	5,34	5,60	6,34
280	3,41	3,62	3,83	4,05	4,28	4,51	4,75	5,00	5,25	5,50	5,77	6,54
300	3,54	3,75	3,97	4,19	4,42	4,66	4,90	5,15	5,40	5,66	5,93	6,74
320	3,68	3,89	4,11	4,33	4,57	4,81	5,05	5,30	5,56	5,82	6,09	6,94
340	3,81	4,02	4,25	4,48	4,71	4,95	5,20	5,45	5,72	5,98	6,26	7,14
360	3,94	4,16	4,38	4,62	4,85	5,10	5,35	5,61	5,87	6,14	6,42	7,33
380	4,07	4,29	4,52	4,76	5,00	5,25	5,50	5,76	6,03	6,30	6,58	7,53
400	4,20	4,43	4,66	4,90	5,14	5,39	5,65	5,91	6,18	6,46	6,74	7,73
450	4,76	5,03	5,30	5,59	5,88	6,18	6,48	6,79	7,12	7,46	7,78	9,06
500	5,12	5,40	5,68	5,98	6,28	6,58	6,90	7,22	7,55	7,89	8,23	9,62
550	5,48	5,77	6,07	6,37	6,68	6,99	7,32	7,65	7,99	8,34	8,69	10,18
600	5,85	6,14	6,45	6,76	7,08	7,40	7,74	8,08	8,43	8,78	9,15	10,74
650	6,21	6,51	6,83	7,15	7,47	7,81	8,15	8,50	8,86	9,23	9,60	11,31
700	6,57	6,88	7,21	7,54	7,87	8,22	8,57	8,93	9,30	9,67	10,06	11,87
750	7,56	7,92	8,30	8,69	9,08	9,48	9,90	10,32	10,75	11,18	11,63	13,86
800	7,95	8,33	8,72	9,11	9,52	9,93	10,36	10,79	11,23	11,68	12,13	14,49
850	8,35	8,74	9,13	9,54	9,96	10,38	10,82	11,26	11,71	12,17	12,64	15,12
900	8,74	9,14	9,55	9,97	10,40	10,83	11,28	11,73	12,19	12,66	13,14	15,75
950	9,14	9,55	9,97	10,40	10,84	11,28	11,74	12,20	12,68	13,16	13,65	16,38
1000	9,53	9,95	10,39	10,83	11,27	11,73	12,20	12,68	13,16	13,65	14,15	17,01
1100	12,11	12,57	13,04	13,52	14,01	14,50	15,01	15,52	16,05	16,58	17,12	20,23
1200	12,98	13,47	13,96	14,46	14,97	15,48	16,01	16,55	17,09	17,65	18,21	21,57
1300	14,85	15,41	15,99	16,58	17,17	17,78	18,39	19,02	19,65	20,20	20,96	25,08
1400	15,79	16,38	16,98	17,59	18,21	18,84	19,48	20,13	20,79	21,46	22,14	26,55
1500	16,72	17,34	17,96	18,60	19,25	19,90	20,57	21,24	21,93	22,63	23,38	28,02
1600	19,39	20,05	20,72	21,40	22,09	22,79	23,51	24,23	24,96	25,70	26,45	31,44
1700	22,96	23,79	24,63	25,49	26,36	27,24	28,13	29,04	29,96	30,89	31,84	38,41
1800	24,12	24,99	25,86	26,75	27,65	28,56	29,49	30,43	31,38	32,34	33,37	40,25
1900	25,29	26,19	27,09	28,01	28,94	29,89	30,85	31,82	32,80	33,79	34,80	42,09
2000	26,46	27,38	28,32	29,27	30,24	31,21	32,30	33,20	34,22	35,24	36,28	43,92

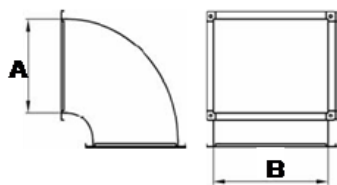

Exécution standard - Surface d'isolation intérieure I.
Isolation en m².

Standardausführung - Isolierungsfläche innen I.
Isolierung in m².

A \ B	100	120	140	160	180	200	220	240	260	280	300	320
100	0,13	0,16	0,18	0,20	0,22	0,25	0,27	0,30	0,33	0,36	0,39	0,43
120	0,15	0,17	0,19	0,21	0,24	0,26	0,29	0,32	0,33	0,38	0,41	0,45
140	0,16	0,18	0,21	0,23	0,26	0,28	0,31	0,34	0,35	0,40	0,43	0,47
160	0,17	0,20	0,22	0,25	0,27	0,30	0,33	0,36	0,37	0,42	0,45	0,49
180	0,19	0,21	0,24	0,26	0,29	0,32	0,34	0,37	0,39	0,44	0,47	0,51
200	0,20	0,23	0,25	0,28	0,30	0,33	0,36	0,39	0,41	0,46	0,49	0,53
220	0,22	0,24	0,26	0,29	0,32	0,35	0,38	0,41	0,42	0,48	0,51	0,55
240	0,23	0,25	0,28	0,31	0,34	0,37	0,40	0,43	0,44	0,50	0,53	0,57
260	0,24	0,27	0,29	0,31	0,35	0,38	0,41	0,45	0,46	0,52	0,55	0,59
280	0,26	0,28	0,31	0,34	0,37	0,40	0,43	0,46	0,48	0,53	0,57	0,61
300	0,27	0,29	0,32	0,35	0,38	0,41	0,45	0,48	0,50	0,55	0,59	0,63
320	0,28	0,31	0,34	0,37	0,40	0,43	0,46	0,50	0,54	0,57	0,61	0,65
340	0,30	0,32	0,35	0,38	0,41	0,45	0,48	0,52	0,55	0,59	0,63	0,67
360	0,31	0,34	0,37	0,40	0,43	0,46	0,50	0,54	0,57	0,61	0,65	0,69
380	0,32	0,35	0,38	0,41	0,45	0,48	0,52	0,55	0,59	0,63	0,67	0,71
400	0,34	0,37	0,40	0,43	0,46	0,50	0,53	0,57	0,61	0,65	0,69	0,73
450	0,37	0,40	0,43	0,47	0,50	0,54	0,58	0,62	0,66	0,70	0,74	0,78
500	0,40	0,44	0,47	0,51	0,54	0,58	0,62	0,66	0,70	0,74	0,79	0,83
550	0,44	0,47	0,51	0,54	0,58	0,62	0,66	0,70	0,75	0,79	0,84	0,89
600	0,47	0,51	0,54	0,58	0,62	0,66	0,71	0,75	0,79	0,84	0,89	0,94
650	0,50	0,54	0,58	0,62	0,66	0,70	0,75	0,79	0,84	0,89	0,94	0,99
700	0,54	0,58	0,62	0,66	0,70	0,75	0,79	0,84	0,89	0,94	0,99	1,04
750	0,57	0,61	0,65	0,70	0,74	0,79	0,83	0,88	0,93	0,98	1,03	1,09
800	0,60	0,65	0,69	0,74	0,78	0,83	0,88	0,93	0,98	1,03	1,08	1,14
850	0,64	0,68	0,73	0,77	0,82	0,87	0,92	0,97	1,02	1,08	1,13	1,19
900	0,67	0,72	0,76	0,81	0,86	0,91	0,96	1,02	1,07	1,13	1,18	1,24
950	0,71	0,75	0,80	0,85	0,90	0,95	1,01	1,06	1,12	1,17	1,23	1,29
1000	0,74	0,79	0,84	0,89	0,94	1,00	1,05	1,11	1,16	1,22	1,28	1,34
1100	0,81	0,86	0,91	0,97	1,02	1,08	1,13	1,19	1,25	1,32	1,38	1,44
1200	0,87	0,93	0,98	1,04	1,10	1,16	1,22	1,28	1,35	1,41	1,48	1,55
1300	0,94	1,00	1,06	1,12	1,18	1,24	1,31	1,37	1,44	1,51	1,58	1,65
1400	1,01	1,07	1,13	1,19	1,26	1,33	1,39	1,46	1,53	1,60	1,68	1,75
1500	1,07	1,14	1,20	1,27	1,34	1,41	1,48	1,55	1,62	1,70	1,77	1,85
1600	1,14	1,21	1,28	1,35	1,42	1,49	1,56	1,64	1,72	1,79	1,87	1,96
1700	1,21	1,28	1,35	1,42	1,50	1,57	1,65	1,73	1,81	1,89	1,97	2,05
1800	1,28	1,35	1,42	1,50	1,58	1,66	1,73	1,82	1,90	1,98	2,07	2,16
1900	1,34	1,42	1,50	1,58	1,66	1,74	1,82	1,92	1,99	2,08	2,17	2,26
2000	1,41	1,49	1,57	1,65	1,73	1,82	1,91	2,00	2,08	2,18	2,27	2,36

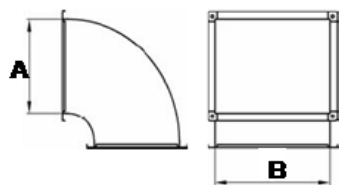

Exécution standard - Calcul de poids (kg) II.

Tôle galvanisée.

Standardausführung - Gewichtsrechnung (kg) II.

Verzinktes Blech.

A \ B	340	360	380	400	450	500	550	600	650	700	750	800	850
100	5,01	5,27	5,54	5,81	7,16	8,03	8,94	9,91	10,92	11,98	15,21	16,55	17,94
120	5,21	5,48	5,75	6,03	7,42	8,30	9,23	10,20	11,23	12,30	15,66	17,02	18,43
140	5,42	5,69	5,96	6,24	7,67	8,57	9,51	10,50	11,53	12,62	16,11	17,48	18,91
160	5,62	5,89	6,17	6,46	7,93	8,84	9,79	10,79	11,84	12,94	16,56	17,95	19,40
180	5,82	6,10	6,38	6,67	8,19	9,11	10,08	11,09	12,15	13,26	17,01	18,42	19,89
200	6,02	6,31	6,59	6,89	8,45	9,38	10,36	11,38	12,46	13,58	17,46	18,89	20,38
220	6,23	6,51	6,80	7,10	8,70	9,65	10,64	11,68	12,77	13,90	17,91	19,36	20,86
240	6,43	6,72	7,02	7,32	8,96	9,92	10,92	11,98	13,07	14,22	18,36	19,83	21,35
260	6,63	6,93	7,23	7,53	9,22	10,19	11,21	12,27	13,38	14,54	18,81	20,30	21,84
280	6,83	7,13	7,44	7,75	9,48	10,46	11,49	12,57	13,69	14,86	19,27	20,77	22,32
300	7,04	7,34	7,65	7,96	9,74	10,73	11,77	12,86	14,00	15,18	19,72	21,24	22,81
320	7,24	7,55	7,86	8,18	9,99	11,00	12,05	13,16	14,31	15,50	20,17	21,71	23,30
340	7,44	7,75	8,07	8,39	10,25	11,27	12,34	13,45	14,61	15,82	20,62	22,17	23,79
360	7,64	7,96	8,28	8,61	10,51	11,54	12,62	13,75	14,92	16,14	21,07	22,64	24,27
380	7,84	8,16	8,49	8,82	10,77	11,81	12,90	14,04	15,23	16,46	21,52	23,11	24,76
400	8,05	8,37	8,70	9,04	10,63	12,08	13,19	14,34	15,54	16,78	21,97	23,58	25,25
450	9,44	9,83	10,22	10,63	11,67	12,76	13,89	15,08	16,31	17,58	23,10	24,75	26,46
500	10,01	10,41	10,82	11,24	12,31	13,43	14,60	15,81	17,08	18,39	24,23	25,93	27,68
550	10,59	11,00	11,42	11,85	12,96	14,11	15,31	16,55	17,85	19,19	25,35	27,10	28,90
600	11,16	11,59	12,02	12,46	13,60	14,78	16,01	17,29	18,62	19,99	26,48	28,27	30,12
650	11,74	12,18	12,62	13,08	14,24	15,46	16,72	18,03	19,39	20,79	27,61	29,44	31,33
700	12,31	12,76	13,22	13,69	14,89	16,13	17,43	18,77	20,16	21,59	28,73	30,62	32,55
750	14,36	14,91	15,45	16,00	17,41	18,87	20,39	21,96	23,59	25,27	29,86	31,79	33,77
800	15,02	15,57	16,12	16,69	18,13	19,63	21,19	22,80	24,46	26,18	30,99	32,96	34,99
850	15,67	16,23	16,80	17,37	18,86	20,39	21,99	23,63	25,33	27,09	32,12	34,13	36,21
900	16,31	16,89	17,47	18,06	19,58	21,15	22,78	24,47	26,21	28,00	33,24	35,31	37,42
950	16,96	17,55	18,14	18,75	20,31	21,92	23,58	25,30	27,08	28,91	34,37	36,48	38,64
1000	17,60	18,20	18,82	19,44	21,03	22,68	24,38	26,10	27,95	29,82	35,50	37,65	39,86
1100	20,87	21,52	22,18	22,85	24,55	26,31	28,13	30,00	31,92	33,90	40,07	42,35	44,69
1200	22,34	22,92	23,61	24,30	26,08	27,92	29,80	31,75	33,75	35,80	42,40	44,77	47,20
1300	25,86	26,66	27,47	28,29	30,37	31,52	34,74	37,01	39,35	41,75	49,71	52,56	55,41
1400	27,37	28,20	29,04	29,89	32,06	34,30	36,60	38,96	41,38	43,86	52,38	55,27	58,22
1500	28,88	29,74	30,62	31,50	33,76	36,07	38,45	40,90	43,41	45,97	54,99	57,99	61,04
1600	32,35	33,26	34,19	35,13	37,52	39,97	42,48	45,06	47,69	50,39	59,96	63,11	66,31
1700	39,58	40,73	41,90	43,09	46,12	49,22	52,41	55,67	59,01	62,43	74,95	78,95	83,03
1800	41,44	42,65	43,87	45,10	48,23	51,44	54,73	58,09	61,54	65,06	78,21	82,34	86,54
1900	43,32	44,57	45,83	47,10	50,34	53,65	57,05	60,52	64,07	67,70	81,47	85,13	90,06
2000	45,20	46,49	47,79	49,11	52,45	55,87	59,36	62,94	66,60	70,33	84,73	89,12	93,58

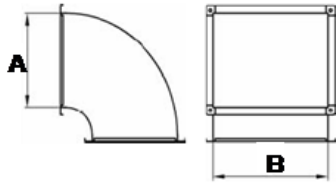

Exécution standard - surface d'isolation intérieure II.
Isolation en m².

Standardausführung - Isolierungsfläche innen II.
Isolierung in m².

A \ B	340	360	380	400	450	500	550	600	650	700	750	800	850
100	0,46	0,50	0,53	0,57	0,67	0,78	0,90	1,02	1,15	1,29	1,44	1,59	1,75
120	0,48	0,52	0,56	0,59	0,70	0,81	0,92	1,05	1,18	1,29	1,47	1,63	1,79
140	0,50	0,54	0,58	0,62	0,72	0,83	0,95	1,08	1,21	1,32	1,51	1,66	1,83
160	0,52	0,56	0,60	0,64	0,74	0,87	0,98	1,11	1,24	1,36	1,54	1,70	1,87
180	0,55	0,58	0,62	0,66	0,77	0,88	1,01	1,14	1,27	1,42	1,57	1,74	1,90
200	0,57	0,60	0,64	0,69	0,80	0,91	1,03	1,17	1,36	1,45	1,61	1,77	1,94
220	0,59	0,63	0,67	0,71	0,82	0,94	1,06	1,19	1,34	1,48	1,64	1,81	1,98
240	0,61	0,65	0,70	0,73	0,84	0,96	1,09	1,22	1,37	1,52	1,68	1,84	2,02
260	0,63	0,67	0,71	0,75	0,87	0,99	1,12	1,25	1,40	1,55	1,71	1,88	2,05
280	0,65	0,69	0,73	0,78	0,89	1,01	1,14	1,28	1,43	1,58	1,74	1,91	2,09
300	0,67	0,71	0,76	0,80	0,92	1,04	1,17	1,31	1,46	1,61	1,78	1,95	2,13
320	0,69	0,73	0,79	0,82	0,94	1,07	1,20	1,34	1,49	1,65	1,81	1,98	2,16
340	0,71	0,76	0,80	0,84	0,96	1,09	1,23	1,37	1,52	1,68	1,84	2,02	2,20
360	0,73	0,78	0,82	0,87	0,99	1,12	1,25	1,40	1,55	1,71	1,88	2,05	2,24
380	0,76	0,80	0,84	0,89	1,01	1,14	1,25	1,43	1,58	1,74	1,91	2,09	2,27
400	0,78	0,82	0,87	0,91	1,04	1,17	1,31	1,46	1,61	1,78	1,95	2,12	2,31
450	0,83	0,87	0,92	0,97	1,10	1,23	1,38	1,53	1,69	1,86	2,03	2,21	2,40
500	0,88	0,93	0,98	1,03	1,16	1,30	1,45	1,60	1,70	1,94	2,12	2,30	2,50
550	0,93	0,99	1,03	1,09	1,22	1,36	1,52	1,68	1,84	2,02	2,20	2,39	2,59
600	0,99	1,04	1,09	1,14	1,28	1,43	1,58	1,75	1,92	2,10	2,28	2,48	2,68
650	1,04	1,09	1,14	1,20	1,34	1,49	1,65	1,82	2,00	2,18	2,37	2,57	2,77
700	1,09	1,14	1,20	1,26	1,40	1,56	1,72	1,89	2,07	2,26	2,45	2,66	2,87
750	1,14	1,20	1,26	1,31	1,47	1,62	1,79	1,97	2,15	2,34	2,54	2,74	2,96
800	1,19	1,25	1,31	1,37	1,53	1,69	1,86	2,04	2,23	2,42	2,62	2,83	3,05
850	1,25	1,31	1,37	1,43	1,59	1,75	1,93	2,11	2,30	2,50	2,71	2,92	3,14
900	1,30	1,36	1,42	1,49	1,65	1,82	2,00	2,18	2,38	2,58	2,79	3,01	3,24
950	1,35	1,41	1,48	1,54	1,71	1,88	2,07	2,26	2,46	2,66	2,88	3,10	3,33
1000	1,40	1,47	1,53	1,60	1,77	1,95	2,14	2,33	2,53	2,74	2,96	3,19	3,42
1100	1,51	1,58	1,64	1,71	1,89	2,08	2,27	2,48	2,69	2,90	3,13	3,36	3,61
1200	1,61	1,68	1,75	1,83	2,01	2,21	2,41	2,62	2,84	3,07	3,30	3,54	3,79
1300	1,72	1,79	1,87	1,94	2,14	2,34	2,55	2,77	2,99	3,23	3,47	3,72	3,98
1400	1,82	1,90	1,98	2,06	2,26	2,47	2,69	2,91	3,15	3,39	3,64	3,90	4,16
1500	1,93	2,01	2,09	2,17	2,38	2,60	2,83	3,06	3,30	3,55	3,81	4,07	4,35
1600	2,03	2,12	2,20	2,28	2,50	2,73	2,96	3,20	3,45	3,71	3,98	4,25	4,53
1700	2,14	2,22	2,31	2,40	2,63	2,86	3,10	3,35	3,61	3,87	4,15	4,43	4,72
1800	2,24	2,33	2,42	2,51	2,75	2,90	3,24	3,50	3,76	4,03	4,32	4,60	4,90
1900	2,35	2,44	2,53	2,63	2,87	3,12	3,38	3,64	3,91	4,20	4,48	4,78	5,09
2000	2,45	2,55	2,64	2,74	2,99	3,25	3,51	3,79	4,07	4,36	4,65	4,96	5,27

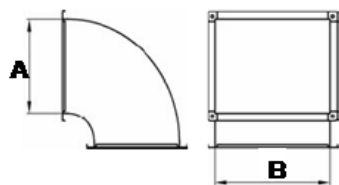

Exécution standard - Calcul de poids (kg) III.

Tôle galvanisée.

Standardausführung - Gewichtsrechnung (kg) III.

Verzinktes Blech.

A \ B	900	950	1000	1100	1200	1300	1400	1500	1600	1700	1800	1900	2000
100	19,39	20,89	22,45	27,53	31,11	39,36	43,92	48,73	55,53	73,60	80,55	87,82	95,40
120	19,89	21,42	22,99	28,12	31,74	40,17	44,78	49,64	56,50	74,84	81,85	89,17	96,81
140	20,40	21,94	23,54	28,71	32,37	40,99	45,64	50,54	57,47	76,08	83,15	90,53	98,23
160	20,90	22,46	24,08	29,31	33,00	41,80	46,50	51,45	58,44	77,32	84,45	91,88	99,63
180	21,41	23,00	24,62	29,90	33,63	42,62	47,36	52,35	59,41	78,57	85,74	93,23	101,04
200	21,92	23,51	24,17	30,49	34,26	43,44	48,22	53,26	60,37	79,81	87,04	94,59	102,45
220	22,42	24,03	25,70	31,09	34,89	44,25	49,08	54,16	61,34	81,05	88,34	95,94	103,86
240	22,93	24,56	26,24	31,68	35,52	45,07	49,94	55,07	62,31	82,29	89,64	97,30	105,27
260	23,43	25,08	26,78	32,28	36,15	45,89	50,80	55,97	63,28	83,54	90,94	98,65	106,68
280	23,94	25,60	27,32	32,87	36,78	46,70	51,67	56,88	64,25	84,78	92,23	100,00	108,09
300	24,44	26,13	27,87	33,46	37,41	47,52	52,53	57,78	65,22	86,02	93,53	101,36	109,50
320	24,95	26,65	28,41	34,06	38,04	48,34	53,39	58,69	66,19	87,26	94,83	102,71	110,91
340	25,45	27,17	28,95	34,65	38,67	49,15	54,25	59,60	67,16	88,51	96,13	104,06	112,31
360	25,96	27,70	29,49	35,24	39,29	49,97	55,11	60,50	68,13	89,74	97,43	105,42	113,72
380	26,46	28,22	30,03	35,84	39,92	50,80	55,97	61,41	69,10	90,99	98,72	106,77	115,13
400	26,97	28,74	30,57	36,43	40,55	51,60	56,83	62,31	70,07	92,23	100,02	108,13	116,54
450	28,23	30,05	31,92	37,91	42,13	53,64	58,95	64,58	72,49	95,34	103,27	111,51	120,07
500	29,49	31,36	33,28	39,40	43,70	55,68	61,14	66,84	74,91	98,44	106,51	114,89	123,59
550	30,75	32,67	34,63	40,88	45,28	55,68	63,29	69,10	77,34	101,55	109,76	118,28	127,11
600	32,02	33,97	35,98	42,36	46,85	57,73	65,44	71,37	79,76	104,66	113,00	121,66	130,64
650	33,28	35,28	37,34	43,85	48,42	59,77	67,59	73,63	82,18	107,76	116,25	125,05	134,16
700	34,54	36,59	38,69	45,33	50,00	61,81	69,75	75,89	84,60	110,87	119,49	128,43	137,68
750	35,81	37,90	40,04	46,91	51,57	63,85	71,90	78,16	87,03	113,97	122,74	131,81	141,21
800	37,07	39,21	41,40	48,30	53,14	65,89	74,05	80,42	89,45	117,08	125,98	135,20	144,73
850	38,33	40,51	42,75	49,78	54,72	69,97	76,20	82,69	91,87	120,19	129,23	138,58	148,25
900	39,59	41,82	44,10	51,26	56,29	72,01	78,35	84,95	94,30	123,29	132,47	141,97	151,78
950	40,86	43,13	45,46	52,75	57,87	74,05	80,51	87,21	96,72	126,40	135,72	145,35	155,30
1000	42,12	44,44	46,81	54,23	59,44	76,10	82,66	89,48	99,14	129,50	138,96	148,73	158,82
1100	47,08	49,59	52,03	57,36	62,75	80,34	87,12	94,16	104,15	135,87	145,61	155,66	166,03
1200	49,68	52,22	54,81	60,32	65,89	84,42	91,43	98,69	108,99	142,09	152,10	162,43	173,07
1300	58,32	61,29	64,33	70,76	77,27	88,50	95,73	103,22	113,84	148,30	158,59	169,20	180,12
1400	61,24	64,32	67,46	74,09	80,81	92,58	100,04	107,75	118,69	154,51	165,06	175,97	187,17
1500	64,16	67,34	70,59	77,42	84,35	96,67	104,34	112,27	123,57	160,72	171,57	182,75	184,21
1600	69,58	72,92	76,31	83,29	90,52	103,79	111,79	120,04	128,54	167,09	178,22	189,66	201,42
1700	87,18	91,41	95,72	104,79	113,91	130,66	140,81	151,27	162,21	173,30	184,71	196,43	208,47
1800	90,83	95,19	99,63	108,91	118,34	135,76	146,18	156,93	168,15	179,52	191,20	203,20	215,51
1900	94,47	98,96	103,53	113,07	122,79	140,86	151,56	162,58	174,08	185,73	197,69	209,97	222,56
2000	98,12	102,74	107,44	117,23	127,18	145,96	156,94	168,24	180,01	191,94	204,18	216,74	229,61

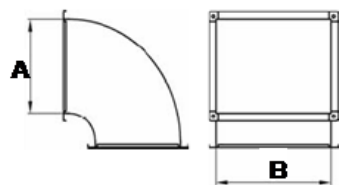

Exécution standard - surface d'isolation intérieure III.
Isolation en m².

Standardausführung - Isolierungsfläche innen III.
Isolierung in m².

A \ B	900	950	1000	1100	1200	1300	1400	1500	1600	1700	1800	1900	2000
100	1,93	2,11	2,29	2,69	3,12	3,58	4,07	4,59	5,15	5,73	6,35	7,00	7,68
120	1,97	2,15	2,34	2,74	3,17	3,63	4,12	4,65	5,21	5,80	6,42	7,07	7,75
140	2,00	2,19	2,38	2,78	3,21	3,68	4,18	4,71	5,27	5,86	6,48	7,14	7,82
160	2,04	2,23	2,42	2,82	3,26	3,73	4,23	4,76	5,33	5,92	6,55	7,21	7,90
180	2,08	2,27	2,46	2,87	3,31	3,78	4,29	4,82	5,39	5,99	6,62	7,28	7,97
200	2,12	2,31	2,50	2,91	3,36	3,83	4,34	4,88	5,45	6,05	6,68	7,35	8,04
220	2,16	2,35	2,54	2,96	3,41	3,89	4,40	4,94	5,51	6,11	6,75	7,42	8,12
240	2,20	2,39	2,59	3,00	3,45	3,94	4,45	4,99	5,57	6,18	6,82	7,49	8,19
260	2,24	2,43	2,63	3,05	3,50	3,99	4,50	5,05	5,63	6,24	6,88	7,56	8,26
280	2,27	2,47	2,67	3,09	3,55	4,04	4,56	5,11	5,69	6,31	6,95	7,63	8,34
300	2,31	2,51	2,71	3,14	3,60	4,09	4,61	5,17	5,75	6,37	7,02	7,70	8,41
320	2,35	2,55	2,75	3,18	3,65	4,14	4,67	5,22	5,81	6,43	7,08	7,77	8,48
340	2,39	2,59	2,79	3,23	3,69	4,19	4,72	5,28	5,87	6,50	7,15	7,84	8,55
360	2,43	2,63	2,84	3,27	3,74	4,24	4,78	5,34	5,93	6,56	7,22	7,91	8,63
380	2,47	2,67	2,88	3,32	3,79	4,29	4,83	5,40	5,99	6,62	7,28	7,98	8,70
400	2,51	2,71	2,92	3,36	3,84	4,35	4,88	5,45	6,05	6,69	7,35	8,05	8,77
450	2,60	2,81	3,02	3,48	3,96	4,47	5,02	5,60	6,21	6,85	7,52	8,22	8,96
500	2,70	2,91	3,13	3,59	4,08	4,60	5,16	5,74	6,36	7,01	7,69	8,40	9,14
550	2,80	3,01	3,23	3,70	4,20	4,73	5,29	5,88	6,51	7,17	7,85	8,57	9,32
600	2,89	3,11	3,34	3,81	4,32	4,86	5,43	6,03	6,66	7,32	8,02	8,75	9,50
650	2,99	3,21	3,44	3,92	4,44	4,98	5,56	6,17	6,81	7,48	8,19	8,92	9,69
700	3,08	3,31	3,54	4,04	4,56	5,11	5,70	6,31	6,96	7,64	8,35	9,10	9,87
750	3,18	3,41	3,65	4,15	4,68	5,24	5,83	6,46	7,11	7,80	8,52	9,27	10,05
800	3,28	3,51	3,75	4,26	4,80	5,37	5,97	6,60	7,27	7,96	8,69	9,45	10,24
850	3,37	3,61	3,86	4,37	4,92	5,50	6,10	6,75	7,42	8,12	8,86	9,62	10,42
900	3,47	3,71	3,96	4,48	5,04	5,62	6,24	6,89	7,57	8,28	9,02	9,80	10,60
950	3,57	3,81	4,07	4,60	5,16	5,75	6,38	7,03	7,72	8,44	9,19	9,97	10,78
1000	3,66	3,91	4,17	4,71	5,28	5,88	6,51	7,18	7,87	8,60	9,36	10,15	10,97
1100	3,86	4,11	4,38	4,93	5,52	6,13	6,78	7,46	8,17	8,92	9,69	10,50	11,30
1200	4,05	4,31	4,59	5,16	5,76	6,39	7,05	7,75	8,48	9,24	10,02	10,85	11,70
1300	4,24	4,51	4,80	5,38	6,00	6,65	7,33	8,04	8,78	9,55	10,36	11,20	12,06
1400	4,43	4,72	5,00	5,61	6,24	6,90	7,60	8,32	9,08	9,87	10,69	11,55	12,43
1500	4,63	4,92	5,21	5,83	6,48	7,16	7,87	8,61	9,39	10,19	11,03	11,90	12,80
1600	4,82	5,12	5,42	6,05	6,72	7,41	8,14	8,90	9,69	10,51	11,36	12,25	13,16
1700	5,01	5,32	5,63	6,28	6,96	7,67	8,41	9,19	9,99	10,83	11,70	12,60	13,53
1800	5,21	5,52	5,84	6,50	7,20	7,92	8,68	9,47	10,29	11,15	12,03	12,95	13,89
1900	5,40	5,72	6,05	6,73	7,44	8,18	8,95	9,76	10,60	11,46	12,46	13,29	14,26
2000	5,59	5,92	6,25	6,95	7,68	8,44	9,23	10,05	10,90	11,78	12,70	13,64	14,62

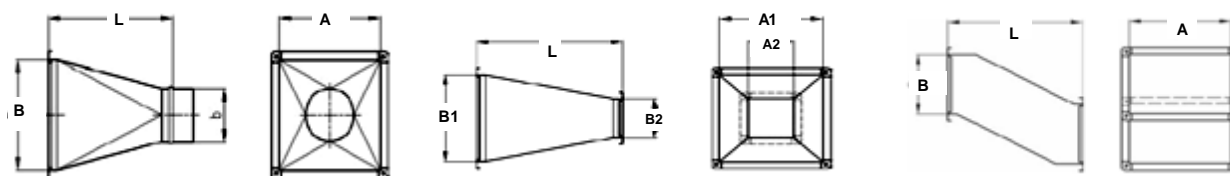

Exécution standard - Calcul de poids (kg) I.

Tôle galvanisée.

Standardausführung - Gewichtsrechnung (kg) I.

Verzinktes Blech.

A \ B	100	120	140	160	180	200	220	240	260	280	300	320
100	2,98	3,17	3,35	3,54	3,72	3,90	4,09	4,27	4,46	4,64	4,82	5,01
120		3,35	3,54	3,72	3,90	4,09	4,27	4,46	4,64	4,82	5,01	5,19
140			3,72	3,90	4,09	4,27	4,46	4,64	4,82	5,01	5,19	5,38
160				4,09	4,27	4,46	4,64	4,82	5,01	5,19	5,38	5,56
180					4,46	4,64	4,82	5,01	5,19	5,38	5,56	5,74
200						4,82	5,01	5,19	5,38	5,56	5,74	5,93
220							5,19	5,38	5,56	5,74	5,93	6,11
240								5,56	5,74	5,93	6,11	6,30
260									5,93	6,11	6,30	6,48
280										6,30	6,48	6,66
300											6,66	6,85
320												7,03

Surface d'isolation intérieure I.

Isolation en m².

Isolierungsfläche innen I.

Isolierung in m².

A \ B	100	120	140	160	180	200	220	240	260	280	300	320
100	0,24	0,26	0,29	0,31	0,34	0,36	0,38	0,41	0,43	0,46	0,48	0,50
120		0,29	0,31	0,34	0,36	0,38	0,41	0,43	0,46	0,48	0,50	0,53
140			0,34	0,36	0,38	0,41	0,43	0,46	0,48	0,50	0,53	0,55
160				0,38	0,41	0,43	0,46	0,48	0,50	0,53	0,55	0,58
180					0,43	0,46	0,48	0,50	0,53	0,55	0,58	0,60
200						0,48	0,50	0,53	0,55	0,58	0,60	0,62
220							0,53	0,55	0,58	0,60	0,62	0,65
240								0,58	0,60	0,62	0,65	0,67
260									0,62	0,65	0,67	0,70
280										0,67	0,70	0,72
300											0,72	0,74
320												0,77

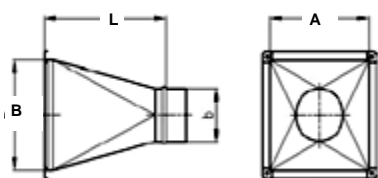

Exécution standard - Calcul de poids (kg) II.

Tôle galvanisée.

Standardausführung - Gewichtsrechnung (kg) II.

Verzinktes Blech.

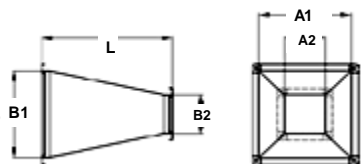

L = Longueur recommandée par l'ASCV selon:

L = Vom ASCV empfohlene Länge je nach:

$A \leq 400 \text{ mm} \rightarrow L = 600 \text{ mm}$

$400 < A \leq 800 \text{ mm} \rightarrow L = 800 \text{ mm}$

$800 < A \leq 1000 \text{ mm} \rightarrow L = 1000 \text{ mm}$

$1000 < A \leq 2000 \text{ mm} \rightarrow L = 1200 \text{ mm}$

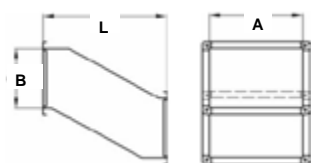

A \ B	340	360	380	400	450	500	550	600	650	700	800	850	900
100	5,19	5,38	5,56	5,74	8,29	8,93	9,57	10,21	10,85	11,49	15,93	16,79	18,82
120	5,38	5,56	5,74	5,93	8,55	9,19	9,83	10,47	11,11	11,75	16,27	18,31	19,17
140	5,56	5,74	5,93	6,11	8,81	9,45	10,09	10,73	11,37	12,01	16,61	18,65	19,51
160	5,74	5,93	6,11	6,30	9,06	9,70	10,34	10,98	11,62	12,26	18,14	19,00	19,86
180	5,93	6,11	6,30	6,48	9,32	9,96	10,60	11,24	11,88	12,52	18,48	19,34	20,20
200	6,11	6,30	6,48	6,66	9,57	10,21	10,85	11,49	12,13	12,77	18,82	19,68	20,54
220	6,30	6,48	6,66	6,85	9,83	10,47	11,11	11,75	12,39	13,03	19,17	20,03	20,89
240	6,48	6,66	6,85	7,03	10,09	10,73	11,37	12,01	12,65	13,29	19,51	20,37	21,23
260	6,66	6,85	7,03	7,22	10,34	10,98	11,62	12,26	12,90	13,54	19,86	20,72	21,58
280	6,85	7,03	7,22	7,40	10,60	11,24	11,88	12,52	13,16	13,80	20,20	21,06	21,92
300	7,03	7,22	7,40	7,58	10,85	11,49	12,13	12,77	13,41	14,05	20,54	21,40	22,26
320	7,22	7,40	7,58	7,77	11,11	11,75	12,39	13,03	13,67	14,31	20,89	21,75	22,61
340	7,40	7,58	7,77	7,95	11,37	12,01	12,65	13,29	13,93	14,57	21,23	22,09	22,95
360		7,77	7,95	8,14	11,62	12,26	12,90	13,54	14,18	14,82	21,58	22,44	23,30
380			8,14	8,32	11,88	12,52	13,16	13,80	14,44	15,08	21,92	22,78	23,64
400				8,50	12,13	12,77	13,41	14,05	14,69	15,33	22,26	23,12	23,98
450					12,77	13,41	14,05	14,69	15,33	15,97	23,12	23,98	24,84
500						14,05	14,69	15,33	15,97	16,61	23,98	24,84	25,70
550							15,33	15,97	16,61	17,25	24,84	25,70	26,56
600								16,61	17,25	17,89	25,70	26,56	27,42
650									17,89	18,53	26,56	27,42	28,28
700										19,17	27,42	28,28	29,14
750											28,28	29,14	30,00
800											29,14	30,00	30,86
850												30,86	31,72
900													32,58

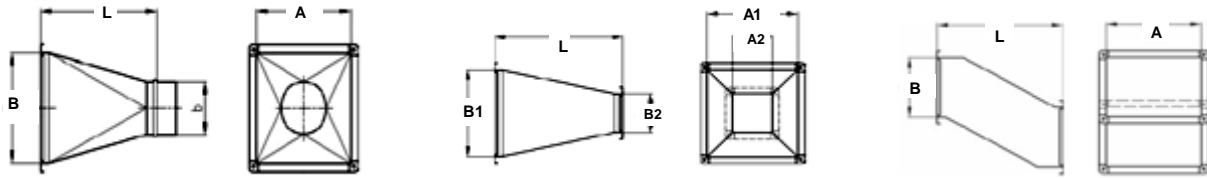

Exécution standard - surface d'isolation intérieure II.

Isolation en m².

Standardausführung - Isolierungsfläche innen II.

Isolierung in m².

A \ B	340	360	380	400	450	500	550	600	650	700	750	800	850	900
100	0,53	0,55	0,58	0,60	0,88	0,96	1,04	1,12	1,20	1,28	1,70	1,80	1,90	2,00
120	0,55	0,58	0,60	0,62	0,91	0,99	1,07	1,15	1,23	1,31	1,74	1,84	1,94	2,04
140	0,58	0,60	0,62	0,65	0,94	1,02	1,10	1,18	1,26	1,34	1,78	1,88	1,98	2,08
160	0,60	0,62	0,65	0,67	0,98	1,06	1,14	1,22	1,30	1,38	1,82	1,92	2,02	2,12
180	0,62	0,65	0,67	0,70	1,01	1,09	1,17	1,25	1,33	1,41	1,86	1,96	2,06	2,16
200	0,65	0,67	0,70	0,72	1,04	1,12	1,20	1,28	1,36	1,44	1,90	2,00	2,10	2,20
220	0,67	0,70	0,72	0,74	1,07	1,15	1,23	1,31	1,39	1,47	1,94	2,04	2,14	2,24
240	0,70	0,72	0,74	0,77	1,10	1,18	1,26	1,34	1,42	1,50	1,98	2,08	2,18	2,28
260	0,72	0,74	0,77	0,79	1,14	1,22	1,30	1,38	1,46	1,54	2,02	2,12	2,22	2,32
280	0,74	0,77	0,79	0,82	1,17	1,25	1,33	1,41	1,49	1,57	2,06	2,16	2,26	2,36
300	0,77	0,79	0,82	0,84	1,20	1,28	1,36	1,44	1,52	1,60	2,10	2,20	2,30	2,40
320	0,79	0,82	0,84	0,86	1,23	1,31	1,39	1,47	1,55	1,63	2,14	2,24	2,34	2,44
340	0,82	0,84	0,86	0,89	1,26	1,34	1,42	1,50	1,58	1,66	2,18	2,28	2,38	2,48
360		0,86	0,89	0,91	1,30	1,38	1,46	1,54	1,62	1,70	2,22	2,32	2,42	2,52
380			0,91	0,94	1,33	1,41	1,49	1,57	1,65	1,73	2,26	2,36	2,46	2,56
400				0,96	1,36	1,44	1,52	1,60	1,68	1,76	2,30	2,40	2,50	2,60
450					1,44	1,52	1,60	1,68	1,76	1,84	2,40	2,50	2,60	2,70
500						1,60	1,68	1,76	1,84	1,92	2,50	2,60	2,70	2,80
550							1,76	1,84	1,92	2,00	2,60	2,70	2,80	2,90
600								1,92	2,00	2,08	2,70	2,80	2,90	3,00
650									2,08	2,16	2,80	2,90	3,00	3,10
700										2,24	2,90	3,00	3,10	3,20
750											3,00	3,10	3,20	3,30
800												3,20	3,30	3,40
850													3,40	3,50
900														3,60

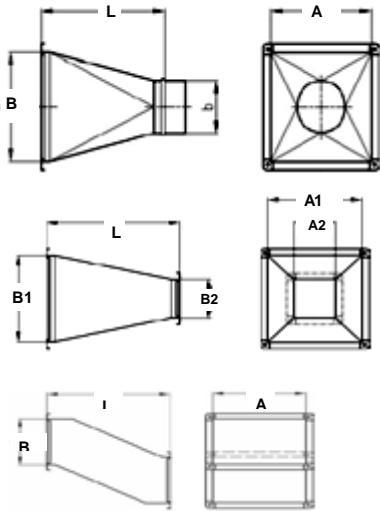

Exécution standard - Calcul de poids (kg) III.

Tôle galvanisée.

Standardausführung - Gewichtsrechnung (kg) III.

Verzinktes Blech.

L = Longueur recommandée par l'ASCV selon:

L = Vom ASCV empfohlene Länge je nach:

$A \leq 400 \text{ mm} \rightarrow L = 600 \text{ mm}$

$400 < A \leq 800 \text{ mm} \rightarrow L = 800 \text{ mm}$

$800 < A \leq 1000 \text{ mm} \rightarrow L = 1000 \text{ mm}$

$1000 < A \leq 2000 \text{ mm} \rightarrow L = 1200 \text{ mm}$

A \ B	950	1000	1100	1200	1300	1400	1500	1600	1700	1800	1900	2000
100	18,68	20,54	27,65	29,73	35,37	37,69	40,01	44,07	55,53	58,42	61,32	64,21
120	20,03	20,89	28,07	30,15	35,84	38,16	40,48	44,55	56,11	59,00	61,90	64,79
140	20,37	21,23	28,48	30,56	36,30	38,62	40,94	45,03	56,68	59,58	62,48	65,37
160	20,72	21,92	28,90	30,98	36,76	39,08	41,40	45,52	57,26	60,16	63,06	65,95
180	21,06	22,26	29,32	31,40	37,23	39,55	41,87	46,00	57,84	60,74	63,64	66,53
200	21,40	22,61	30,15	31,81	37,69	40,01	42,33	46,49	58,42	61,32	64,21	67,11
220	21,75	22,96	30,56	32,23	38,16	40,48	42,80	46,97	59,00	61,90	64,79	67,69
240	22,09	23,30	30,98	32,64	38,62	40,94	43,26	47,45	59,58	62,48	65,37	68,27
260	22,44	23,64	31,40	33,06	39,08	41,40	43,88	47,93	60,16	63,06	65,95	68,85
280	22,78	23,98	31,80	33,48	39,55	41,87	44,19	48,42	60,74	63,64	66,53	69,43
300	23,12	24,33	32,23	33,89	40,01	42,33	44,65	48,90	61,32	64,21	67,11	70,01
320	23,47	24,67	32,64	34,32	40,48	42,80	45,12	49,38	61,90	64,79	67,69	70,59
340	23,81	25,02	33,06	34,72	40,94	43,26	45,58	49,87	62,48	65,37	68,27	71,16
360	24,16	25,36	33,48	35,14	41,40	43,72	46,04	50,33	63,06	65,95	68,85	71,74
380	24,50	25,70	33,89	35,56	41,87	44,19	46,51	50,83	63,64	66,53	69,43	72,32
400	24,84	26,56	34,93	35,97	42,33	44,65	46,97	51,32	64,21	67,11	70,01	72,90
450	25,70	27,42	35,97	37,01	43,49	45,81	48,13	52,52	65,66	68,56	71,45	74,35
500	26,56	28,28	37,01	38,05	44,65	46,97	49,29	53,73	67,11	70,01	72,90	75,80
550	27,42	29,14	38,06	39,09	45,81	48,13	50,54	54,94	68,56	71,45	74,35	77,25
600	28,28	30,00	39,09	40,13	46,97	49,29	51,61	56,15	70,01	72,90	75,80	78,69
650	29,14	30,86	40,13	41,17	48,13	50,45	52,77	57,36	71,45	74,35	77,15	80,14
700	30,00	31,72	41,17	42,21	49,29	51,61	53,93	58,56	72,90	75,80	78,69	81,59
750	30,86	32,58	42,21	43,25	50,45	52,77	55,09	59,77	74,35	77,25	80,14	83,04
800	31,72	33,44	43,25	44,29	51,61	53,93	56,25	60,98	75,80	78,69	81,59	84,49
850	32,58	34,30	44,29	45,33	52,77	55,09	57,57	62,19	77,25	80,14	83,04	85,93
900	33,44	35,76	45,33	46,37	53,93	56,25	58,57	63,40	78,69	81,59	84,49	87,38
950	34,30	36,02	46,37	47,41	55,09	57,41	59,73	64,60	80,14	83,04	85,93	88,83
1000		36,02	48,61	48,45	56,25	58,57	60,89	65,81	81,59	84,49	87,38	90,28
1100			48,61	50,69	58,73	61,05	63,37	68,39	84,65	87,54	90,44	93,33
1200				52,77	61,05	63,37	65,69	70,80	87,54	90,44	93,33	96,23
1300					63,37	65,69	68,01	73,22	90,44	93,33	96,23	99,13
1400						68,01	70,33	75,63	93,33	96,23	99,13	102,02
1500							72,65	78,05	96,23	99,13	102,02	104,92
1600								80,63	99,29	102,18	105,08	107,97
1700									102,18	105,08	107,97	110,87
1800										107,97	110,87	113,77
1900											112,77	116,66
2000												119,56

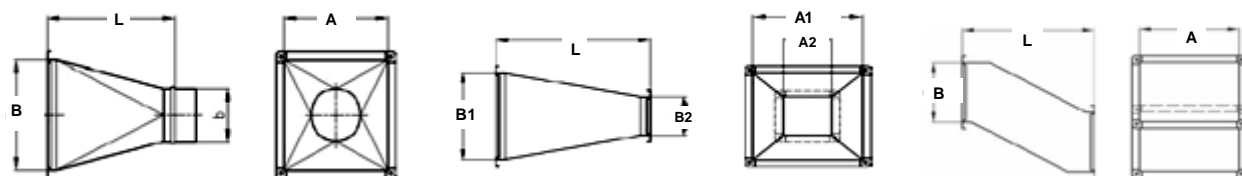

Exécution standard - Surface d'isolation intérieure III.

Isolation en m².

Standardausführung - Isolierungsfläche innen III.

Isolierung in m².

A \ B	950	1000	1100	1200	1300	1400	1500	1600	1700	1800	1900	2000
100	2,10	2,20	2,88	3,12	3,36	3,60	3,84	4,08	4,32	4,56	4,80	5,04
120	2,14	2,24	2,93	3,17	3,41	3,65	3,89	4,13	4,37	4,61	4,85	5,09
140	2,18	2,28	2,98	3,22	3,46	3,70	3,94	4,18	4,42	4,66	4,90	5,14
160	2,22	2,32	3,02	3,26	3,50	3,74	3,98	4,22	4,46	4,70	4,94	5,18
180	2,26	2,36	3,07	3,31	3,55	3,79	4,03	4,27	4,51	4,75	4,99	5,23
200	2,30	2,40	3,12	3,36	3,60	3,84	4,08	4,32	4,56	4,80	5,04	5,28
220	2,34	2,44	3,17	3,41	3,65	3,89	4,13	4,37	4,61	4,85	5,09	5,33
240	2,38	2,48	3,22	3,46	3,70	3,94	4,18	4,42	4,66	4,90	5,14	5,38
260	2,42	2,52	3,26	3,50	3,74	3,98	4,22	4,46	4,70	4,94	5,18	5,42
280	2,46	2,56	3,31	3,55	3,79	4,03	4,27	4,51	4,75	4,99	5,23	5,47
300	2,50	2,60	3,36	3,60	3,84	4,08	4,32	4,56	4,80	5,04	5,28	5,52
320	2,54	2,64	3,41	3,65	3,89	4,13	4,37	4,61	4,85	5,09	5,33	5,57
340	2,58	2,68	3,46	3,70	3,94	4,18	4,42	4,66	4,90	5,14	5,38	5,62
360	2,62	2,72	3,50	3,75	3,98	4,22	4,46	4,70	4,94	5,18	5,42	5,66
380	2,66	2,76	3,55	3,79	4,03	4,27	4,51	4,75	4,99	5,23	5,47	5,71
400	2,70	2,80	3,60	3,84	4,08	4,32	4,56	4,80	5,04	5,28	5,52	5,76
450	2,80	2,90	3,72	3,96	4,20	4,44	4,68	4,92	5,16	5,40	5,64	5,88
500	2,90	3,00	3,84	4,08	4,32	4,56	4,80	5,04	5,28	5,52	5,76	6,00
550	3,00	3,10	3,96	4,20	4,44	4,68	4,92	5,16	5,40	5,64	5,88	6,12
600	3,10	3,20	4,08	4,32	4,56	4,80	5,04	5,28	5,52	5,76	6,00	6,24
650	3,20	3,30	4,20	4,44	4,68	4,92	5,16	5,40	5,64	5,88	6,12	6,36
700	3,30	3,40	4,32	4,56	4,80	5,04	5,28	5,52	5,76	6,00	6,24	6,48
750	3,40	3,50	4,44	4,68	4,92	5,16	5,40	5,64	5,88	6,12	6,36	6,60
800	3,50	3,60	4,56	4,80	5,04	5,28	5,52	5,76	6,00	6,24	6,48	6,72
850	3,60	3,70	4,68	4,92	5,16	5,40	5,64	5,88	6,12	6,36	6,60	6,84
900	3,70	3,80	4,80	5,04	5,28	5,52	5,76	6,00	6,24	6,48	6,72	6,96
950	3,80	3,90	4,92	5,16	5,40	5,64	5,88	6,12	6,36	6,60	6,84	7,08
1000		4,00	5,04	5,28	5,52	5,76	6,00	6,24	6,48	6,72	6,96	7,20
1100			5,28	5,52	5,76	6,00	6,24	6,48	6,72	6,96	7,20	7,44
1200				5,76	6,00	6,24	6,48	6,72	6,96	7,20	7,44	7,68
1300					6,24	6,48	6,72	6,96	7,20	7,44	7,68	7,92
1400						6,72	6,96	7,20	7,44	7,68	7,92	8,16
1500							7,20	7,44	7,68	7,92	8,16	8,40
1600								7,68	7,92	8,16	8,40	8,64
1700									8,16	8,40	8,64	8,88
1800										8,64	8,88	9,12
1900											9,12	9,36
2000												9,60

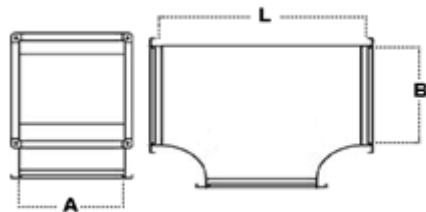

Exécution standard - Calcul de poids (kg) I.

Tôle galvanisée.

Standardausführung - Gewichtsrechnung (kg) I.

Verzinktes Blech.

L	400	420	440	460	480	500	520	540	560	580	600	620	640
A B	100	120	140	160	180	200	220	240	260	280	300	320	340
100	1,64	1,82	2,00	2,20	2,40	2,61	2,83	3,05	3,28	3,43	3,78	4,03	4,30
120	1,76	1,94	2,13	2,33	2,53	2,74	2,97	3,20	3,43	3,68	3,93	4,19	4,46
140	1,87	2,06	2,25	2,45	2,66	2,88	3,11	3,34	3,58	3,83	4,09	4,35	4,63
160	1,99	2,18	2,38	2,58	2,80	3,02	3,25	3,48	3,73	3,98	4,25	4,51	4,79
180	2,11	2,30	2,50	2,71	2,93	3,15	3,39	3,63	3,88	4,14	4,40	4,68	4,96
200	2,22	2,42	2,63	2,84	3,06	3,29	3,53	3,77	4,03	4,29	4,56	4,84	5,12
220	2,34	2,54	2,75	2,97	3,19	3,43	3,67	3,92	4,18	4,44	4,71	5,00	5,29
240	2,46	2,66	2,88	3,10	3,33	3,56	3,81	4,06	4,32	4,59	4,87	5,16	5,45
260	2,57	2,78	3,00	3,23	3,46	3,70	3,95	4,21	4,47	4,75	5,03	5,31	5,61
280	2,69	2,90	3,13	3,35	3,59	3,84	4,09	4,35	4,62	4,90	5,18	5,48	5,78
300	2,81	3,02	3,25	3,48	3,72	3,97	4,23	4,50	4,77	5,05	5,34	5,64	5,94
320	2,92	3,15	3,37	3,61	3,86	4,11	4,37	4,64	4,92	5,20	5,50	5,80	6,11
340	3,04	3,27	3,50	3,74	3,99	4,25	4,51	4,79	5,07	5,36	5,65	5,96	6,27
360	3,16	3,39	3,62	3,87	4,12	4,38	4,65	4,93	5,22	5,51	5,81	6,12	6,44
380	3,27	3,51	3,75	4,00	4,26	4,52	4,79	5,08	5,36	5,66	5,97	6,28	6,60
400	3,39	3,63	3,87	4,13	4,39	4,66	4,93	5,22	5,51	5,81	6,12	6,44	6,77
450	6,36	6,70	7,06	7,43	7,81	8,20	8,59	9,00	9,42	9,84	10,28	10,72	11,18
500	6,84	7,20	7,57	7,95	8,34	8,74	9,14	9,56	9,99	10,43	10,88	11,33	11,80
550	7,32	7,69	8,07	8,46	8,86	9,28	9,70	10,13	10,57	11,02	11,48	11,95	12,42
600	7,80	8,18	8,57	8,98	9,39	9,82	10,25	10,69	11,14	11,61	12,08	12,56	13,05
650	8,28	8,67	9,08	9,49	9,92	10,36	10,80	11,26	11,72	12,19	12,68	13,17	13,67
700	8,76	9,16	9,58	10,01	10,45	10,90	11,35	11,82	12,30	12,78	13,28	13,78	14,30
750	9,98	10,46	10,94	11,44	11,95	12,47	13,00	13,54	14,10	14,66	15,24	15,82	16,42
800	10,50	10,99	11,49	12,00	12,53	13,06	13,61	14,16	14,73	15,31	15,90	16,50	17,11
850	11,02	11,53	12,04	12,57	13,10	13,65	14,21	14,78	15,36	15,95	16,56	17,17	17,80
900	11,54	12,06	12,59	13,13	13,68	14,24	14,81	15,40	15,99	16,60	17,22	17,85	18,49
950	12,06	12,59	13,14	13,69	14,25	14,83	15,42	16,02	16,62	17,25	17,88	18,52	19,18
1000	12,58	13,13	13,68	14,25	14,83	15,42	16,02	16,63	17,26	17,89	18,54	19,19	19,86
1100	16,31	16,91	17,52	18,14	18,77	19,41	20,06	20,73	21,40	22,09	22,79	23,49	24,22
1200	17,47	18,10	18,73	19,38	20,04	20,71	21,39	22,08	22,78	23,50	24,23	24,96	25,71
1300	19,82	20,55	21,29	22,04	22,81	23,59	24,39	25,19	26,01	26,84	27,69	28,54	29,41
1400	21,06	21,82	22,59	23,38	24,18	24,99	25,82	26,66	27,51	28,37	29,25	30,14	31,04
1500	22,30	23,09	23,90	24,72	25,55	26,29	27,25	28,12	29,00	29,90	30,81	31,73	32,66
1600	26,14	26,99	27,87	28,74	29,63	30,54	31,46	32,39	33,33	34,29	35,26	36,24	37,23
1700	30,54	31,61	32,69	33,80	34,92	36,05	37,20	38,37	39,55	40,74	41,96	43,19	44,44
1800	32,09	33,19	34,32	35,46	36,62	37,79	38,98	40,19	41,41	42,65	43,91	45,18	46,46
1900	33,63	34,78	35,94	37,12	38,32	39,54	40,77	42,01	43,28	44,56	45,85	47,16	48,49
2000	35,17	36,36	37,57	38,79	40,03	41,28	42,55	43,84	45,14	46,46	47,79	48,14	50,51

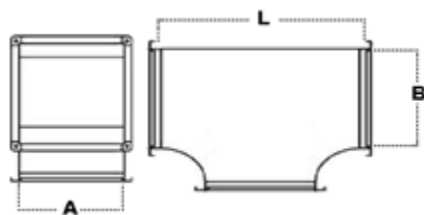

Exécution standard - Surface d'isolation intérieure I.
Isolation en m².

Standardausführung - Isolierungsfläche innen I.
Isolierung in m².

L	400	420	440	460	480	500	520	540	560	580	600	620	640
A B	100	120	140	160	180	200	220	240	260	280	300	320	340
100	0,16	0,18	0,21	0,24	0,27	0,30	0,33	0,37	0,40	0,44	0,48	0,52	0,56
120	0,18	0,20	0,23	0,26	0,29	0,32	0,35	0,39	0,43	0,46	0,50	0,55	0,59
140	0,19	0,22	0,25	0,28	0,31	0,34	0,37	0,41	0,45	0,49	0,53	0,57	0,61
160	0,21	0,24	0,26	0,29	0,33	0,36	0,40	0,43	0,47	0,51	0,55	0,60	0,64
180	0,22	0,25	0,28	0,31	0,35	0,38	0,42	0,45	0,49	0,53	0,58	0,62	0,67
200	0,24	0,27	0,30	0,33	0,36	0,40	0,44	0,48	0,52	0,56	0,60	0,64	0,69
220	0,26	0,29	0,32	0,35	0,38	0,42	0,46	0,50	0,54	0,58	0,62	0,67	0,72
240	0,27	0,30	0,33	0,36	0,40	0,44	0,48	0,52	0,56	0,60	0,65	0,69	0,74
260	0,29	0,32	0,35	0,38	0,42	0,46	0,50	0,54	0,58	0,63	0,67	0,72	0,77
280	0,30	0,34	0,37	0,40	0,44	0,48	0,52	0,56	0,60	0,65	0,70	0,74	0,79
300	0,32	0,35	0,39	0,42	0,46	0,50	0,54	0,58	0,63	0,67	0,72	0,77	0,82
320	0,34	0,37	0,40	0,44	0,48	0,52	0,56	0,60	0,65	0,70	0,74	0,79	0,84
340	0,35	0,39	0,42	0,46	0,50	0,54	0,58	0,63	0,67	0,72	0,77	0,82	0,87
360	0,37	0,40	0,44	0,48	0,52	0,56	0,60	0,65	0,70	0,74	0,79	0,84	0,90
380	0,38	0,42	0,46	0,50	0,54	0,58	0,62	0,67	0,72	0,77	0,82	0,87	0,92
400	0,40	0,44	0,48	0,52	0,56	0,60	0,64	0,69	0,74	0,79	0,84	0,89	0,95
450	0,44	0,48	0,52	0,56	0,60	0,65	0,70	0,75	0,80	0,85	0,90	0,95	1,01
500	0,48	0,52	0,56	0,61	0,65	0,70	0,75	0,80	0,85	0,90	0,96	1,02	1,08
550	0,52	0,56	0,61	0,65	0,70	0,75	0,80	0,85	0,91	0,96	1,02	1,08	1,14
600	0,56	0,60	0,65	0,70	0,75	0,80	0,85	0,91	0,96	1,02	1,08	1,14	1,20
650	0,60	0,65	0,70	0,75	0,80	0,85	0,90	0,96	1,02	1,08	1,14	1,20	1,27
700	0,64	0,69	0,74	0,79	0,84	0,90	0,96	1,02	1,08	1,14	1,20	1,26	1,33
750	0,68	0,73	0,78	0,84	0,89	0,95	1,01	1,07	1,13	1,19	1,26	1,33	1,40
800	0,72	0,77	0,83	0,88	0,94	1,00	1,06	1,12	1,19	1,25	1,32	1,39	1,46
850	0,76	0,81	0,87	0,93	0,99	1,05	1,11	1,18	1,24	1,31	1,38	1,45	1,52
900	0,80	0,86	0,92	0,98	1,04	1,10	1,16	1,23	1,30	1,37	1,44	1,51	1,59
950	0,84	0,90	0,96	1,02	1,08	1,15	1,22	1,29	1,36	1,47	1,50	1,57	1,65
1000	0,88	0,94	1,00	1,07	1,13	1,20	1,27	1,34	1,41	1,48	1,56	1,64	1,72
1100	0,96	1,02	1,09	1,16	1,23	1,30	1,37	1,45	1,52	1,60	1,68	1,76	1,84
1200	1,04	1,11	1,18	1,25	1,32	1,40	1,48	1,56	1,64	1,72	1,80	1,88	1,97
1300	1,12	1,19	1,27	1,34	1,42	1,50	1,58	1,66	1,75	1,83	1,92	2,01	2,10
1400	1,20	1,28	1,36	1,44	1,52	1,60	1,68	1,77	1,86	1,95	2,04	2,13	2,23
1500	1,28	1,36	1,44	1,53	1,61	1,70	1,79	1,88	1,97	2,06	2,16	2,26	2,36
1600	1,36	1,44	1,53	1,62	1,71	1,80	1,89	1,99	2,08	2,18	2,28	2,38	2,48
1700	1,44	1,53	1,62	1,71	1,80	1,90	2,00	2,10	2,20	2,30	2,40	2,50	2,61
1800	1,52	1,61	1,71	1,80	1,90	2,00	2,10	2,20	2,31	2,41	2,52	2,63	2,74
1900	1,60	1,70	1,80	1,90	2,00	2,10	2,20	2,31	2,42	2,53	2,64	2,75	2,87
2000	1,68	1,78	1,88	1,99	2,09	2,20	2,31	2,42	2,53	2,64	2,76	2,88	3,00

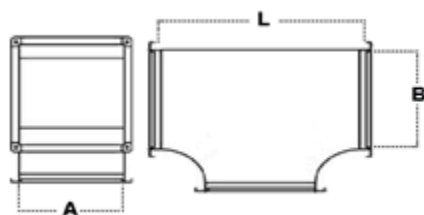

Exécution standard - Calcul de poids (kg) II.

Tôle galvanisée.

Standardausführung - Gewichtsrechnung (kg) II.

Verzinktes Blech.

L	660	680	700	750	800	900	950	1000	1050	1100	1150	1200	1200
A B	360	380	400	450	500	550	600	650	700	750	800	850	900
100	4,57	4,85	5,14	9,02	10,12	11,28	12,50	13,78	15,12	18,48	20,15	21,88	23,68
120	4,74	5,03	5,32	9,29	10,41	11,58	12,81	14,10	15,46	18,87	20,55	22,30	24,12
140	4,91	5,20	5,50	9,57	10,69	11,88	13,12	14,43	15,79	19,26	20,95	22,72	24,50
160	5,08	5,37	5,67	9,85	10,98	12,18	13,40	14,75	16,13	19,65	21,36	23,13	24,98
180	5,25	5,54	5,85	10,12	11,27	12,48	13,75	15,08	16,46	20,04	21,76	23,55	25,41
200	5,41	5,72	6,03	10,40	11,56	12,78	14,06	15,40	16,80	20,43	22,17	23,97	25,84
220	5,58	5,89	6,20	10,67	11,85	13,08	14,37	15,72	17,14	20,85	22,57	24,39	26,28
240	5,75	6,05	6,38	10,95	12,13	13,38	14,68	16,05	17,47	21,21	22,97	24,81	26,71
260	5,92	6,23	6,56	11,23	12,42	13,68	15,00	16,37	17,81	21,60	23,38	25,22	27,14
280	6,09	6,41	6,73	11,50	12,71	13,98	15,31	16,70	18,14	21,99	23,78	25,64	27,57
300	6,26	6,58	6,91	11,78	13,00	14,28	15,62	17,02	18,48	22,38	24,19	26,06	28,00
320	6,43	6,75	7,08	12,05	13,29	14,58	15,93	17,34	18,82	22,77	24,59	26,48	28,44
340	6,59	6,92	7,26	12,33	13,57	14,88	16,24	17,67	19,15	23,16	24,99	26,90	28,87
360	6,76	7,10	7,44	12,61	13,86	15,18	16,56	17,99	19,49	23,55	25,40	27,31	29,30
380	6,93	7,27	7,61	12,88	14,15	15,48	16,87	18,32	19,82	23,94	25,80	27,73	29,73
400	7,10	7,44	7,79	13,16	14,44	15,78	17,18	18,64	20,16	24,33	26,21	28,15	30,16
450	11,64	12,11	12,60	13,85	15,16	16,53	17,96	19,45	21,00	25,31	27,22	29,19	31,24
500	12,28	12,76	13,26	14,54	15,88	17,28	18,74	20,26	21,84	26,28	28,23	30,24	32,32
550	12,91	13,41	13,92	15,23	16,60	18,03	19,52	21,07	22,68	27,26	29,24	31,28	33,40
600	13,55	14,06	14,58	15,92	17,32	18,78	20,30	21,88	23,52	28,23	30,25	32,33	34,48
650	14,18	14,71	15,24	16,61	18,04	19,53	21,08	22,69	24,36	29,21	31,26	33,37	35,56
700	14,82	15,35	15,90	17,30	18,76	20,28	21,86	23,50	25,20	30,18	32,27	34,42	36,64
750	17,03	17,65	18,29	19,91	21,61	23,38	25,22	27,13	29,11	31,16	33,28	35,46	37,72
800	17,73	18,37	19,02	20,68	22,41	24,22	26,09	28,03	30,05	32,13	34,29	36,51	38,80
850	18,44	19,09	19,75	21,44	23,21	25,05	26,96	28,94	30,99	33,11	35,30	37,55	39,88
900	19,14	19,80	20,48	22,21	24,01	25,89	27,83	29,84	31,93	34,08	36,31	38,60	40,96
950	19,84	20,52	21,21	22,97	24,81	26,72	28,70	30,75	32,87	35,06	37,32	39,64	42,04
1000	20,54	21,23	21,94	23,74	25,61	27,56	29,57	31,65	33,81	36,03	38,33	40,69	43,12
1100	24,95	25,69	26,44	28,38	30,38	32,45	34,60	36,81	39,10	41,45	43,87	46,37	48,93
1200	26,47	27,24	28,02	30,03	32,10	34,24	36,46	38,74	41,10	43,52	46,01	48,58	51,21
1300	30,30	31,19	32,10	34,43	36,84	39,32	41,89	44,54	47,26	50,07	52,96	55,93	58,97
1400	31,95	32,88	33,82	36,23	38,72	41,28	43,93	46,66	49,46	52,35	55,32	58,37	61,49
1500	33,61	34,57	35,54	38,03	40,60	43,24	45,97	48,78	51,66	54,63	57,68	60,81	64,01
1600	38,24	39,26	40,29	42,93	45,65	48,45	51,33	54,29	57,33	60,45	63,65	66,93	70,29
1700	45,70	46,98	48,27	51,58	54,99	58,49	62,10	65,80	69,61	73,52	77,52	81,63	85,83
1800	47,76	49,08	50,42	53,82	57,33	60,94	64,64	68,45	72,35	76,36	80,47	84,67	88,98
1900	49,83	51,19	52,56	56,07	59,67	63,38	67,19	71,09	75,10	79,20	83,41	87,72	92,12
2000	51,89	53,23	54,71	58,31	62,02	65,82	69,73	73,74	77,84	82,05	86,35	90,76	95,27

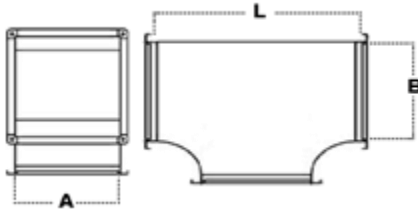

Exécution standard - surface d'isolation intérieure II.
Isolation en m².

Standardausführung - Isolierungsfläche innen II.
Isolierung in m².

L	660	680	700	750	800	900	950	1000	1050	1100	1150	1200	1200
A B	360	380	400	450	500	550	600	650	700	750	800	850	900
100	0,61	0,65	0,70	0,83	0,96	1,11	1,26	1,45	1,60	1,79	1,98	2,19	2,40
120	0,63	0,68	0,73	0,86	0,99	1,14	1,30	1,46	1,64	1,83	2,02	2,23	2,45
140	0,66	0,71	0,76	0,89	1,02	1,17	1,33	1,50	1,68	1,87	2,07	2,28	2,50
160	0,69	0,73	0,78	0,92	1,06	1,21	1,37	1,54	1,72	1,91	2,11	2,32	2,54
180	0,71	0,76	0,81	0,95	1,09	1,24	1,40	1,58	1,76	1,95	2,16	2,37	2,59
200	0,74	0,79	0,84	0,98	1,12	1,27	1,44	1,62	1,80	2,00	2,20	2,42	2,64
220	0,77	0,82	0,87	1,01	1,15	1,31	1,48	1,65	1,84	2,04	2,24	2,46	2,69
240	0,79	0,84	0,90	1,04	1,18	1,34	1,51	1,69	1,88	2,08	2,29	2,51	2,74
260	0,82	0,87	0,92	1,07	1,22	1,38	1,55	1,73	1,92	2,12	2,33	2,55	2,78
280	0,84	0,90	0,95	1,10	1,25	1,41	1,58	1,77	1,96	2,16	2,38	2,60	2,83
300	0,87	0,92	0,98	1,13	1,28	1,45	1,62	1,81	2,00	2,21	2,42	2,65	2,88
320	0,90	0,95	1,01	1,16	1,31	1,48	1,66	1,84	2,04	2,25	2,46	2,69	2,93
340	0,92	0,98	1,04	1,19	1,34	1,51	1,69	1,88	2,08	2,29	2,51	2,74	2,98
360	0,95	1,01	1,06	1,22	1,38	1,55	1,73	1,92	2,12	2,33	2,55	2,78	3,02
380	0,98	1,03	1,09	1,25	1,41	1,58	1,76	1,96	2,16	2,37	2,60	2,83	3,07
400	1,00	1,06	1,12	1,28	1,44	1,62	1,80	2,00	2,20	2,42	2,64	2,88	3,12
450	1,07	1,13	1,19	1,35	1,52	1,70	1,89	2,09	2,30	2,52	2,75	2,99	3,24
500	1,14	1,20	1,26	1,43	1,60	1,79	1,98	2,19	2,40	2,63	2,86	3,11	3,36
550	1,20	1,26	1,33	1,50	1,68	1,87	2,07	2,28	2,50	2,73	2,97	3,22	3,48
600	1,27	1,33	1,40	1,58	1,76	1,96	2,16	2,38	2,60	2,84	3,08	3,34	3,60
650	1,34	1,40	1,47	1,65	1,84	2,04	2,25	2,47	2,70	2,94	3,19	3,45	3,72
700	1,40	1,47	1,54	1,73	1,92	2,13	2,34	2,57	2,80	3,05	3,30	3,57	3,84
750	1,47	1,54	1,61	1,80	2,00	2,21	2,43	2,66	2,90	3,15	3,41	3,68	3,96
800	1,54	1,60	1,68	1,88	2,08	2,30	2,52	2,76	3,00	3,26	3,52	3,80	4,08
850	1,60	1,67	1,75	1,95	2,16	2,38	2,61	2,85	3,10	3,36	3,63	3,91	4,20
900	1,67	1,74	1,82	2,03	2,24	2,47	2,70	2,95	3,20	3,47	3,74	4,03	4,32
950	1,74	1,81	1,89	2,10	2,32	2,55	2,79	3,04	3,30	3,57	3,85	4,14	4,44
1000	1,80	1,88	1,96	2,18	2,40	2,64	2,88	3,14	3,40	3,68	3,96	4,26	4,56
1100	1,93	2,01	2,10	2,33	2,56	2,81	3,06	3,33	3,60	3,89	4,18	4,49	4,80
1200	2,06	2,15	2,24	2,48	2,72	2,98	3,24	3,52	3,80	4,10	4,40	4,72	5,04
1300	2,19	2,28	2,38	2,63	2,88	3,15	3,42	3,71	4,00	4,31	4,62	4,95	5,28
1400	2,32	2,42	2,52	2,78	3,04	3,32	3,60	3,90	4,20	4,52	4,84	5,18	5,52
1500	2,46	2,56	2,66	2,93	3,20	3,49	3,78	4,09	4,40	4,73	5,06	5,41	5,76
1600	2,59	2,69	2,80	3,08	3,36	3,66	3,96	4,28	4,60	4,94	5,28	5,64	6,00
1700	2,72	2,83	2,94	3,23	3,52	3,83	4,14	4,47	4,80	5,15	5,50	5,87	6,24
1800	2,86	2,96	3,08	3,38	3,68	4,00	4,32	4,66	5,00	5,36	5,72	6,10	6,48
1900	2,98	3,10	3,22	3,53	3,84	4,17	4,50	4,85	5,20	5,57	5,94	6,33	6,72
2000	3,12	3,24	3,36	3,68	4,00	4,34	4,68	5,04	5,40	5,78	6,16	6,56	6,96

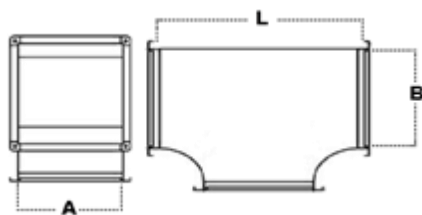

Exécution standard - Calcul de poids (kg) III.

Tôle galvanisée.

Standardausführung - Gewichtsrechnung (kg)

III.

Verzinktes Blech.

L	1250	1300	1400	1500	1600	1700	1800	1900	2000	2100	2200	2300
A B	950	1000	1100	1200	1300	1400	1500	1600	1700	1800	1900	2000
100	25,56	27,50	34,29	38,78	48,31	54,00	60,02	68,96	90,83	99,54	108,65	118,16
120	26,00	27,96	34,80	39,32	48,94	54,67	60,72	69,71	91,77	100,53	109,68	119,23
140	26,45	28,42	35,31	39,86	49,57	55,33	61,41	70,47	92,72	101,52	110,71	120,30
160	26,90	28,88	35,82	40,40	50,21	56,00	62,11	71,23	93,67	102,50	111,74	121,37
180	27,34	29,34	36,33	40,94	50,84	56,66	62,80	71,98	94,62	103,49	112,76	122,44
200	27,79	29,80	36,85	41,48	51,47	57,32	63,50	72,74	95,57	104,48	113,79	123,51
220	28,23	30,26	37,36	42,02	52,10	57,99	64,20	73,50	96,52	105,47	114,82	124,57
240	28,68	30,72	37,87	42,56	52,73	58,65	64,89	74,25	97,57	106,46	115,85	125,64
260	29,13	31,18	38,38	43,10	53,37	59,32	65,59	75,01	98,42	107,45	116,88	126,71
280	29,57	31,64	38,89	43,64	54,00	59,98	66,28	75,77	99,36	108,44	117,91	127,78
300	30,02	32,10	39,41	44,18	54,63	60,64	66,98	76,52	100,31	109,43	118,94	128,85
320	30,46	32,56	39,92	44,72	55,26	61,31	67,68	77,28	101,26	110,41	119,97	129,92
340	30,91	33,02	40,43	45,26	55,89	61,97	68,37	78,04	102,21	111,40	121,00	130,99
360	31,36	33,48	40,94	45,80	56,53	62,64	69,07	78,79	103,16	112,39	122,02	132,06
380	31,80	33,94	41,45	46,34	57,16	63,30	69,76	79,55	104,11	113,38	123,05	133,12
400	32,25	34,40	41,97	46,88	57,79	63,96	70,46	80,31	105,06	114,37	124,08	134,19
450	33,36	35,55	43,25	48,23	59,37	65,62	72,20	82,20	107,43	116,84	126,65	136,87
500	34,48	36,70	44,53	49,58	60,95	67,28	73,94	84,09	109,80	119,31	129,23	139,54
550	35,59	37,85	45,81	50,93	62,63	68,94	75,68	85,98	112,17	121,79	131,80	142,21
600	36,71	39,00	47,09	52,23	64,11	70,60	77,42	87,88	114,55	124,26	134,37	144,88
650	37,82	40,15	48,37	53,63	65,69	72,26	79,16	89,77	116,92	126,73	136,94	147,55
700	38,94	41,30	49,65	54,98	67,27	73,92	80,90	91,66	119,29	129,30	139,51	150,23
750	40,05	42,45	50,93	56,33	68,85	75,58	82,64	93,55	121,66	131,67	142,09	152,90
800	41,17	43,60	52,21	57,68	70,43	77,24	84,38	95,44	124,03	134,15	144,66	155,57
850	42,28	44,75	53,49	59,03	72,01	78,90	86,12	97,34	126,41	136,62	147,23	158,24
900	43,40	45,90	54,77	60,38	73,59	80,56	87,89	99,23	128,78	139,09	149,80	160,91
950	44,51	47,05	56,05	61,73	75,17	82,22	89,60	101,12	131,15	141,56	152,37	163,59
1000	45,63	48,20	57,33	63,08	76,75	83,88	91,34	103,01	133,52	144,03	154,95	166,26
1100	51,57	54,27	60,13	66,02	80,15	87,44	95,06	107,03	138,51	149,22	160,33	171,84
1200	53,92	56,69	62,69	68,72	83,31	90,76	98,54	110,82	143,25	154,16	165,47	177,19
1300	62,10	65,31	72,20	79,18	86,47	94,08	102,02	114,60	147,99	159,11	170,62	182,53
1400	64,70	67,99	75,04	82,18	89,63	97,40	105,50	118,39	152,74	164,05	175,76	187,87
1500	67,30	70,67	77,88	85,18	92,79	100,72	108,98	122,17	157,48	168,99	180,91	193,22
1600	73,73	77,24	84,76	92,36	100,28	108,52	117,08	126,20	162,47	174,18	186,29	198,80
1700	90,14	94,55	103,90	113,41	123,32	133,63	144,35	155,70	167,21	179,12	191,43	204,15
1800	93,38	97,89	107,44	117,15	127,27	137,78	148,69	160,24	171,95	184,07	196,58	209,49
1900	96,63	101,23	110,99	120,90	131,21	141,92	153,03	164,79	176,70	189,01	201,72	214,83
2000	99,87	104,58	114,53	124,64	135,15	146,07	157,38	169,33	181,44	193,55	206,87	220,18

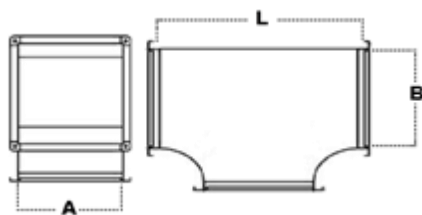

Exécution standard - surface d'isolation intérieure III.

Isolation en m².

Standardausführung - Isolierungsfläche innen III.

Isolierung in m².

L	1250	1300	1400	1500	1600	1700	1800	1900	2000	2100	2200	2300
A B	950	1000	1100	1200	1300	1400	1500	1600	1700	1800	1900	2000
100	2,63	2,86	3,36	3,90	4,48	5,10	5,76	6,46	7,20	7,98	8,80	9,66
120	2,68	2,91	3,42	3,96	4,54	5,17	5,83	6,54	7,28	8,06	8,89	9,75
140	2,73	2,96	3,47	4,02	4,61	5,24	5,90	6,61	7,36	8,15	8,98	9,84
160	2,78	3,02	3,53	4,08	4,67	5,30	5,98	6,69	7,44	8,23	9,06	9,94
180	2,83	3,07	3,58	4,14	4,74	5,37	6,05	6,76	7,52	8,32	9,15	10,03
200	2,88	3,12	3,64	4,20	4,80	5,44	6,12	6,84	7,60	8,40	9,24	10,12
220	2,93	3,17	3,70	4,26	4,86	5,51	6,19	6,92	7,68	8,48	9,33	10,21
240	2,98	3,22	3,75	4,32	4,93	5,58	6,26	6,99	7,76	8,57	9,42	10,30
260	3,03	3,28	3,81	4,38	4,99	5,64	6,34	7,07	7,84	8,65	9,50	10,40
280	3,08	3,33	3,86	4,44	5,06	5,71	6,41	7,14	7,92	8,74	9,59	10,49
300	3,13	3,38	3,92	4,50	5,12	5,78	6,48	7,22	8,00	8,82	9,68	10,58
320	3,18	3,43	3,98	4,56	5,18	5,85	6,55	7,30	8,08	8,90	9,77	10,67
340	3,23	3,48	4,03	4,62	5,25	5,92	6,62	7,37	8,16	8,99	9,86	10,76
360	3,28	3,54	4,09	4,68	5,31	5,98	6,70	7,45	8,24	9,07	9,94	10,86
380	3,33	3,59	4,14	4,74	5,38	6,05	6,77	7,52	8,32	9,16	10,03	10,95
400	3,38	3,64	4,20	4,80	5,44	6,12	6,84	7,60	8,40	9,24	10,12	11,04
450	3,50	3,77	4,34	4,95	5,60	6,29	7,02	7,79	8,60	9,45	10,34	11,27
500	3,63	3,90	4,48	5,10	5,76	6,46	7,20	7,98	8,80	9,66	10,56	11,50
550	3,75	4,03	4,62	5,25	5,92	6,63	7,38	8,17	9,00	9,87	10,78	11,73
600	3,88	4,16	4,76	5,40	6,08	6,80	7,56	8,36	9,20	10,08	11,00	11,96
650	4,00	4,29	4,80	5,55	6,24	6,97	7,74	8,55	9,40	10,29	11,22	12,19
700	4,13	4,42	5,04	5,70	6,40	7,14	7,92	8,74	9,60	10,50	11,44	12,42
750	4,25	4,55	5,18	5,85	6,56	7,31	8,10	8,93	9,80	10,71	11,66	12,65
800	4,38	4,68	5,32	6,00	6,72	7,48	8,28	9,12	10,00	10,92	11,88	12,88
850	4,50	4,81	5,46	6,15	6,88	7,65	8,46	9,31	10,20	11,13	12,10	13,11
900	4,63	4,94	5,60	6,30	7,04	7,82	8,64	9,50	10,40	11,34	12,32	13,34
950	4,75	5,07	5,74	6,45	7,20	7,99	8,82	9,69	10,60	11,55	12,54	13,57
1000	4,88	5,20	5,88	6,60	7,36	8,16	9,00	9,88	10,80	11,76	12,76	13,80
1100	5,13	5,46	6,16	6,90	7,68	8,50	9,36	10,26	11,20	12,18	13,20	14,26
1200	5,38	5,72	6,44	7,20	8,00	8,84	9,72	10,64	11,60	12,60	13,64	14,72
1300	5,63	5,98	6,72	7,50	8,32	9,18	10,08	11,02	12,00	13,02	14,08	15,18
1400	5,88	6,24	7,00	7,80	8,64	9,52	10,44	11,40	12,40	13,44	14,52	15,64
1500	6,13	6,50	7,28	8,10	8,96	9,86	10,80	11,78	12,80	13,86	14,96	16,10
1600	6,38	6,76	7,54	8,40	9,28	10,20	11,16	12,16	13,20	14,28	15,40	16,56
1700	6,63	7,02	7,84	8,70	9,60	10,54	11,52	12,54	13,60	14,70	15,84	17,02
1800	6,88	7,28	8,12	9,00	9,92	10,88	11,88	12,92	14,00	15,12	16,28	17,48
1900	7,13	7,54	8,40	9,30	10,24	11,22	12,24	13,30	14,40	15,54	16,72	17,94
2000	7,38	7,80	8,68	9,60	10,56	11,56	12,60	13,68	14,80	15,96	17,16	18,40

Pièces droites et pièces de formes
Gerade Stücke und Formteile

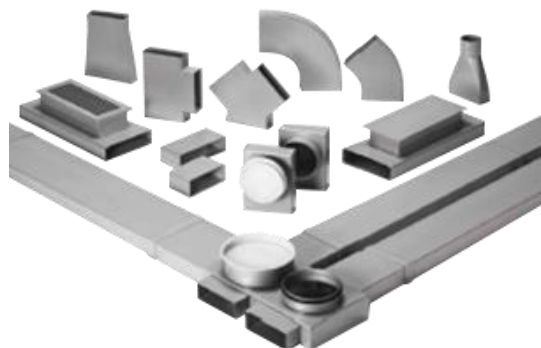

La dimension *l* est sur demande. Les prix sont pour une Hauteur de 80 mm max.

l die Abmessungen gefragt ist, ist die Preise für eine Höhe von 80 mm max.



Collier de fixation rectangulaire
Befestigungskragen

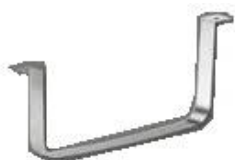

Produit <i>Produkte</i>	Prix (CHF) <i>Preis (CHF)</i>	Hauteur <i>Höhe</i>
Pièces droites <i>Gerade Stücke</i>	37,00	De 0 à 80 mm <i>Von 0 bis 80 mm</i>
Pièces de formes <i>Teile der Formen</i>	42,00	De 0 à 80 mm <i>Von 0 bis 80 mm</i>
Collier de fixation <i>Befestigungskragen</i>	7,00	De 0 à 80 mm <i>Von 0 bis 80 mm</i>
Manchon intérieur / extérieur <i>Die Hülse Innen / Außen</i>	9,00	De 0 à 80 mm <i>Von 0 bis 80 mm</i>

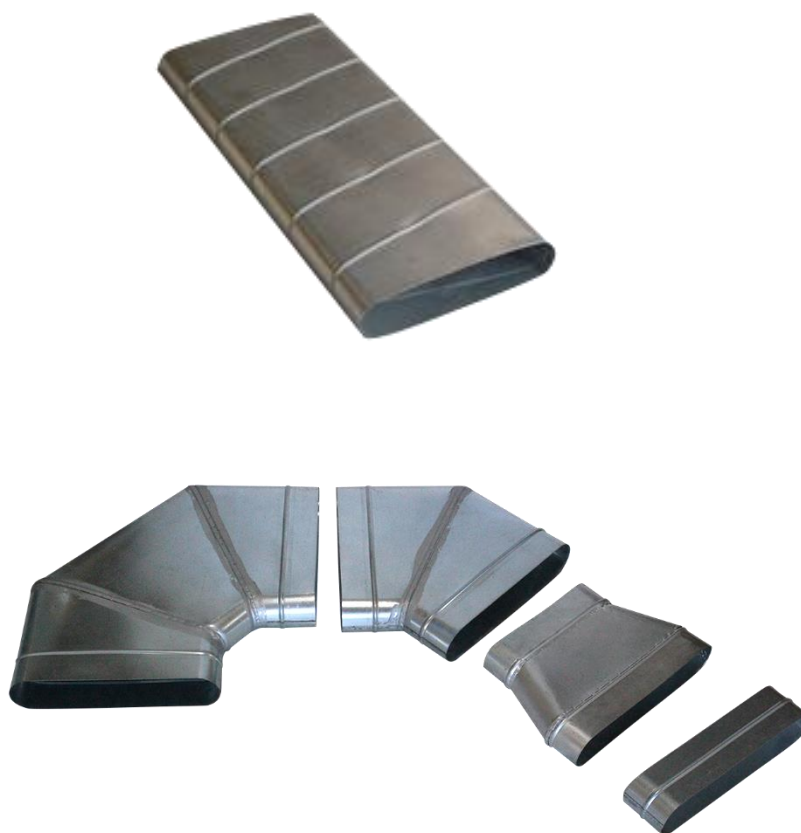

Nous fabriquons des gaines, coudes et réductions de
forme Ovale.
N'hésitez pas à nous contacter pour demander une offre.

*Wir fertigen Ärmel, Ellenbogen und Kürzungen im Oval.
Bitte kontaktieren Sie uns, um ein Angebot anzufordern.*

Prix sur demande.
Selon dimensions.

Preis auf Anfrage.
Nach Dimension.

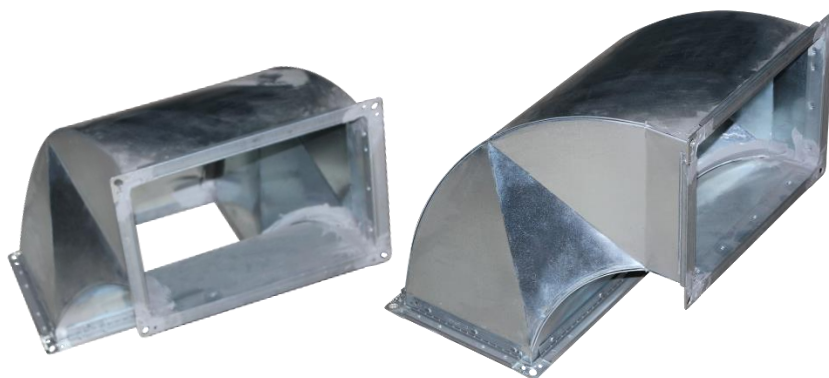



Prix sur demande.

Preis auf Anfrage.

